

STIHL[®]

STIHL MSE 140 C, 160 C, 180 C, 200 C

Инструкция по эксплуатации



Содержание

К данной инструкции по эксплуатации	2	Технический уход за направляющей шиной	28
Указания по технике безопасности и технике работы	2	Охлаждение мотора	29
Режущая гарнитура	16	Хранение устройства	29
Монтаж направляющей шины и цепи пилы (фронтальное натяжение цепи)	16	Контроль и замена цепной звездочки	30
Монтаж направляющей шины и цепи пилы (боковое натяжение цепи)	17	Техобслуживание и заточка пильной цепи	30
Монтаж направляющей шины и цепи пилы (быстрое натяжение цепи)	18	Указания по техобслуживанию и техническому уходу	34
Натяжение цепи пилы (фронтальное натяжение цепи)	20	Минимизация износа, а также избежание повреждений	36
Натяжение цепи пилы (боковое натяжение цепи)	21	Важные комплектующие	37
Натяжение цепи пилы (быстрое натяжение цепи)	21	Технические данные	38
Контроль натяжения пильной цепи	22	Специальные принадлежности	39
Масло для смазки цепей	22	Заказ запасных частей	40
Залейте масло для смазки цепей	23	Указания по ремонту	40
Контроль системы смазки пильной цепи	23	Устранение отходов	41
Инерционный тормоз	24	Декларация о соответствии стандартам ЕС	41
Тормоз пильной цепи	24	Сертификат качества	42
Электрическое подключение устройства	25	Общие указания по технике безопасности для электроинструментов	43
Включение устройства	26		
Выключение устройства	26		
Защита от перегрузки	27		
Указания по эксплуатации	28		

Уважаемые покупатели,

большое спасибо за то, что Вы решили приобрести высококачественное изделие фирмы STIHL.

Данное изделие было изготовлено с использованием современных технологических методов, а также обширных мер по обеспечению качества. Мы стараемся делать все возможное, чтобы Вы были довольны данным устройством и могли работать с ним без проблем.

При возникновении вопросов относительно Вашего устройства обратитесь, пожалуйста, к Вашему специализированному дилеру или непосредственно в нашу сбытовую компанию.

Ваш



Hans Peter Stihl



DE 01

020

STIHL®

MSE 140 C, MSE 160 C, MSE 180 C, MSE 200 C

К данной инструкции по эксплуатации

Символы на картинках

Все символы на картинках, которые нанесены на устройство, объясняются в данной инструкции по эксплуатации.

Обозначение разделов текста



Предупреждение об опасности несчастного случая и травмы для людей а также тяжёлого материального ущерба.



Предупреждение о возможности повреждения устройства либо отдельных комплектующих.

Техническая разработка

Компания STIHL постоянно работает над дальнейшими разработками всех машин и устройств; поэтому права на все изменения комплектации поставки в форме, технике и оборудовании мы должны оставить за собой.

Поэтому относительно указаний и рисунков данной инструкции по эксплуатации не могут быть предъявлены никакие претензии.

Указания по технике безопасности и технике работы



При работе с устройством требуются особые меры безопасности, поскольку оно работает быстрее чем топор либо ручная пила, и пильная цепь движется на большой скорости, режущие зубцы очень острые, а также есть подключение к электросети.



Перед первым вводом в эксплуатацию внимательно прочитайте инструкцию по эксплуатации и надёжно сохраните для последующего пользования. Несоблюдение инструкции по эксплуатации может оказаться опасным для жизни.

Соблюдать действующие в данной стране правила безопасности, например, профсоюзов, социальных касс, органов по охране труда и других учреждений.

Каждый работающий с устройством впервые: должен быть проинструктирован торговым агентом или другим специалистом, как следует правильно обращаться с устройством – или пройти специальный курс обучения.

Несовершеннолетние лица к работе с устройством не допускаются – за исключением лиц старше 16 лет, проходящих обучение под надзором.

Дети, животные и зрители должны находиться на расстоянии.

При не пользовании мотоустройство следует отставить в сторону так, чтобы оно никому не мешало. Устройство предохранить от неправомерного пользования – вынуть штепсельную вилку.

Пользователь устройством отвечает за несчастные случаи или опасности, угрожающие другим людям либо их имуществу.

Устройство разрешается передавать или давать напрокат только тем лицам, которые хорошо ознакомлены с данной моделью и обучены обращению с нею – при этом, всегда должна прилагаться инструкция по эксплуатации.

Применение мотоустройств с сильным шумом может быть временно ограничено как национальными, так и местными предписаниями.

Работающие с устройством люди должны быть отдохнувшими, здоровыми и в хорошем физическом состоянии. Тот, кому по состоянию здоровья не следует напрягаться, должен обратиться за советом к врачу, может ли он работать с этим мотоустройством.

Работа с устройством после употребления алкоголя, лекарств, снижающих способность реагирования, или наркотиков не разрешается.

При неблагоприятной погоде (дождь, снег, лед, ветер) отложить проведение работ – **повышенная опасность несчастного случая!**

Пилить только древесину либо деревянные предметы.

Применение устройства для других целей не допускается, так как это может привести к несчастным случаям или повреждению устройства. Не вносить какие-либо изменения в конструкцию устройства – также и это может привести к несчастным случаям или повреждению устройства.

Перед проведением любых работ на устройстве обязательно вытянуть штепсельную вилку из штепсельной розетки – **опасность несчастного случая!**

Применение несоответствующих удлинительных кабелей может оказаться опасным для жизни.

При применении удлинительных кабелей необходимо обратить внимание на минимальное поперечное сечение отдельных проводов – см. "Электрическое подключение устройства".

Монтировать только режущий инструмент, направляющие шины, пильные цепи или принадлежности, допущенные фирмой STIHL для этого устройства либо аналогичные по своим технологическим свойствам. При возникновении вопросов обратиться к специализированному дилеру. Применяйте только высококачественные инструменты или принадлежности. Иначе

существует опасность возникновения несчастных случаев или повреждения устройства.

Компания STIHL рекомендует применение оригинальных инструментов, направляющих шин, пильных цепей, звездочек цепи и принадлежностей STIHL. Они оптимально согласованы по своим свойствам с продуктом и соответствуют требованиям пользователя.

Не вносить какие-либо изменения в конструкцию устройства – это может отрицательно сказаться на безопасности. Компания STIHL снимает с себя ответственность за ущерб, нанесенный людям и имуществу, вследствие применения не допущенных STIHL навесных устройств.

Не применять мойку высокого давления для очистки устройства. Сильная струя воды может повредить детали устройства.

Устройство не опрыскивать водой.

Одежда и оснащение

Носить предписанные одежду и оснащение.



Одежда должна быть целесообразной и не должна мешать при работе. Рекомендуется плотно прилегающая одежда с защитной прокладкой от порезов – комбинезон, а не рабочий халат.

Не носить одежду, которая могла бы зацепиться в древесине, кустарнике или подвижных деталях устройства. А также шарф, галстук и какие-либо украшения. Длинные волосы связать и закрепить (платок, шапка, каска и т.п.).



Носите **защитные сапоги** – с защитой от порезов, ребристой подошвой и носками со стальной вставкой



Носить **защитный шлем** – если могут упасть предметы сверху. Носить **защитные очки** либо **защиту лица** и средства "индивидуальной" **защиты слуха** – например, бируши.



Носить прочные перчатки.

Компания STIHL предлагает обширную программу средств индивидуальной защиты.

Транспортировка устройства

Перед транспортировкой также на более короткие дистанции устройство отключить, задействовать тормоз цепи, установить защиту цепи, вынуть штепсельную вилку.

Устройство переносить только держа за трубчатую рукоятку – направляющей шиной назад.

На транспортных средствах:
мотоустройство предохранить от опрокидывания, повреждения и проливания топлива.

Перед началом работы

Проверить безупречное рабочее состояние мотоустройства – обратить внимание на соответствующую главу в инструкции по эксплуатации:

- Напряжение и частота устройства (см. фирменную табличку) должны совпадать с напряжением и частотой сети.
- Подсоединительный провод, штепсельную вилку и удлинительный кабель, а также устройства безопасности проверить на наличие повреждений. Повреждённые кабели, муфты и вилки или не соответствующие предписаниям подсоединительные провода применяться не должны.
- Штекер и сцепления удлинительных проводов должны быть защищены от брызгающей воды.
- При прокладке и маркировке соединительного кабеля следить за тем, чтобы не повредить кабель и чтобы никто не подвергался опасности – **осторожно, можно споткнуться!**
- Переключатель/переключающий рычаг при не нажатой стопорной кнопке блокирован
- Исправный тормоз цепи, передний защитный щиток

- Правильно монтированная направляющая шина
- Правильно натянутая пильная цепь
- Не вносить какие-либо изменения в устройства управления или устройства безопасности
- Рукоятки должны быть чистыми и сухими, очищенными от масла и грязи – для надежного ведения мотоустройства
- Корпус мотора без повреждения

Устройство должно эксплуатироваться только в надёжном эксплуатационном состоянии – **опасность несчастного случая!**

Особенно важны соединительный провод, штепсельная вилка и выключатель. Повреждённые кабели, муфты и вилки или не соответствующие предписаниям соединительные провода применяться не должны.



При повреждении либо перерезании соединительного кабеля немедленно вытянуть штепсельную вилку – **опасность для жизни вследствие поражения электрическим током!**

Вилка и муфта удлинительного кабеля должны быть водонепроницаемыми или кабели должны укладываться так, чтобы они не могли соприкасаться с водой.

Штепсельная розетка должна быть оснащена предохранительным выключателем аварийного тока либо при подсоединении иметь промежуточное включение к такому выключателю. Более подробную информацию предоставит электромонтёр.

Следите за тем, чтобы не был поврежден соединительный кабель вследствие переезда через него или в результате расплющивания, разрыва и т.д., защищайте его от воздействия высоких температур, попадания масла и острых краёв.

При применении удлинительных кабелей необходимо обратить внимание на минимальное поперечное сечение отдельных проводов – см. "Электрическое подключение устройства".

Уменьшить опасность поражения электрическим током можно следующим образом:

- Электропитание подключается только к штепсельной розетке, монтированной согласно предписаниям,
- Применяемый удлинительный кабель должен соответствовать предписаниям для данного случая применения,
- Изоляция соединительного и удлинительного кабелей, вилки и муфты находится в безупречном состоянии.

Как держать и вести устройство

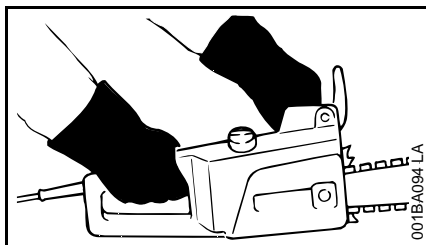

Устройство всегда держать двумя руками: правая рука на задней рукоятке, левая рука на передней рукоятке – также у левши.

Во время работы

Всегда занимать надежное и устойчивое положение.

Если угрожает опасность или в аварийной ситуации мотор немедленно остановить.

Устройство обслуживается только одним человеком – другие люди не должны находиться в рабочей зоне.

Соединительный и удлинительный кабели укладывать надлежащим образом:

- Не допускать истирание о кромки, остроконечные либо острые предметы,
- Не раздавливать в дверных или оконных щелях,
- При переплетении кабелей – вытянуть штепсельную вилку и распутать кабель.

- Барабан для кабеля разматывать всегда полностью, во избежание перегрева – **опасность пожара!**
- Принципиально подводить сзади (за обслуживающим человеком). При прокладке и маркировке кабеля следить за тем, чтобы не повредить кабель и чтобы никто не подвергался опасности.
- Соединительный провод держать таким образом, чтобы его не могла касаться двигающаяся пильная цепь.

При включении пильная цепь не должна касаться предметов и земли.



Не работать с мотоустройством во время дождя, а также в мокрой или очень влажной среде – электромотор не защищен от воды – **опасность вследствие удара электрическим током или короткого замыкания!**

Устройство не оставлять на улице во время дождя и не использовать, пока оно влажное.

Осторожно, при гололедице, влажности, на снегу, льду, на склонах гор, на неровной местности либо после окорки древесины (кора) – **можно поскользнуться!**

Осторожно при наличии пней, корней, канав и плохо уложенных удлинительных кабелей – **опасность споткнуться!**

Не работать в одиночку – обязательно соблюдать расстояние слышимости к другими людьми, которые могут оказать помощь в аварийном случае.

При пользовании бирушами необходимо быть особенно внимательным и осмотрительным – так как восприятие предупреждающих звуков (крики, сигнальные звуки и т.д.) ограничено.

Соблюдать своевременные перерывы в работе, для предотвращения усталости и истощения – **опасность несчастного случая!**

Пыль возникающая во время пиления (например, древесная пыль) может быть опасной для здоровья. При образовании носить пылезащитную маску.

Устройство оснащено системой для быстрой остановки пильной цепи – пильная цепь непосредственно останавливается, когда отпускается переключающий рычаг – см. "Инерционный тормоз".

Данную функцию следует проверять регулярно, через короткие промежутки. Устройство не эксплуатировать, когда пильная цепь при отпущенном переключающем рычаге двигается по инерции – см. "Инерционный тормоз" – **опасность получения травм!** Обратиться к специализированному дилеру.

Штепсельную вилку вынимать из штепсельной розетки не за кабель, а всегда непосредственно за вилку!

За штепсельную вилку и соединительный кабель браться только сухими руками.

Пильную цепь проверять регулярно через короткие промежутки времени и немедленно при заметных изменениях:

- Устройство выключить, подождать, пока пильная цепь не остановится, вынуть штепсельную вилку
- Проверить состояние и плотность посадки
- Обратить внимание на состояние заточки

Не дотрагивайтесь до пильной цепи при работающем моторе. При блокировке пильной цепи каким-либо предметом, немедленно остановить мотор и вынуть штепсельную вилку – и лишь после этого удалите предмет – **опасность получения травмы!**

Для замены пильной цепи остановить мотор и вынуть штепсельную вилку. Из-за непреднамеренно срабатывания – **опасность получения травмы!**

Не курить при работе с мотоустройством и вблизи работающего мотоустройства – **опасность возникновения пожара!**

Если устройство не используется, всегда вынимать штепсельную вилку из штепсельной розетки, чтобы избежать непреднамеренного включения.

В случае если устройство подверглось нагрузке не по назначению (например, воздействие силы в результате удара или

падения), то перед дальнейшей работой обязательно проверить эксплуатационное состояние устройства, см. также раздел "Перед началом работы".

Особенно тщательно проверить функционирование устройств безопасности. Ни в коем случае не пользоваться далее неисправным мотоустройством. В сомнительном случае обратиться к специализированному дилеру.

Реакционные силы

Наиболее часто возникают следующие реакционные силы: обратная отдача, обратный удар и затыгивание в распил.

Опасность при обратной отдаче



Обратная отдача может привести к смертельным резаным ранам.

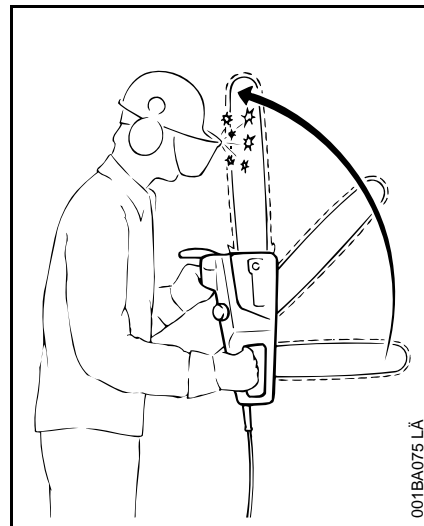

При обратной отдаче (Kickback) пила, выйдя из под контроля, неконтролируемо отбрасывается в сторону пользователя.

Обратная отдача возникает, например, если

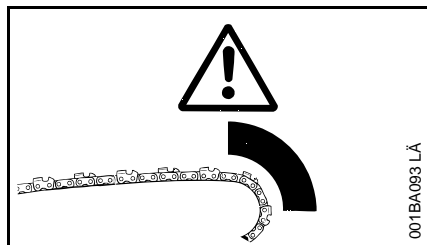

- Пильная цепь в зоне верхней четверти вершины шины случайно наталкивается на дерево или другой твердый предмет – например, при обрезке сучьев касается непреднамеренно другого сучка
- Цепь пилы у верхушки шины на небольшой промежуток времени защемляется в разрезе

Тормоз пильной цепи QuickStop

Снижает в определенных ситуациях опасность травмы – однако, отдачи, как таковой избежать нельзя. При срабатывании тормоза пильная цепь останавливается в течение долей секунды – описание приведено в разделе "Тормоз пильной цепи" в данной инструкции по эксплуатации.

Снижение опасности возникновения обратной отдачи

- Работать обдуманно, применяя правильную технику работы
- Мотопилу удерживать обеими руками и надежной хваткой
- Наблюдать за верхушкой шины
- Не пилить верхушкой шины

- Соблюдать осторожность в случае наличия небольших крепких сучьев, низкой поросли и отростков – пильная цепь может запутаться в них
- Никогда не пилить несколько сучьев одновременно
- При работе не наклоняться сильно вперед
- Не пилить на высоте выше уровня плеча
- Шину вставлять в начатый распил очень осторожно
- "врезание" производить только при наличии навыка в подобной технике работы
- Обратит внимание на положение ствола и на силы, закрывающие щель распилы, которые также могли бы защемить пильную цепь
- Работать только с правильно заточенной и натянутой пильной цепью – расстояние ограничителя глубины не очень большое
- Применять пильные цепи, снижающие отдачу, а также направляющие шины с небольшими головками шины

Затягивание в распил (A)

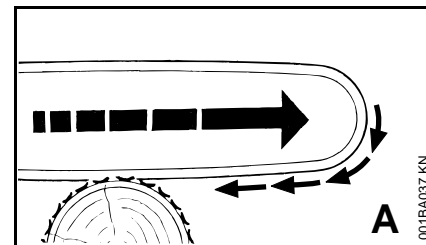

Если при пилении нижней стороной направляющей шины – передний рез – цепь защемляется или наталкивается на твердый предмет в древесине, то пила может быть затянута рывком в сторону ствола – поэтому **во избежание этого всегда надежно устанавливать зубчатый упор.**

Обратная отдача (B)

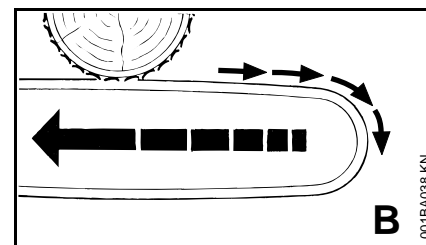

Если при пилении верхней стороной направляющей шины – обратный рез – цепь пилы защемляется или наталкивается на твердый предмет в древесине, то пила может быть отброшена в сторону пользователя – **во избежание этого:**

- Не защемлять верхнюю сторону направляющей шины
- Не поворачивать направляющую шину в разрезе

Будьте особенно внимательны

- в случае зависших при валке деревьев,
- в случае стволов с внутренним напряжением, возникшим вследствие неудачного падения ствола между другими деревьями.

В подобных случаях не работайте мотопилой – а применяйте захват, лебедку или тягач.

Вытяните свободно лежащие и освобожденные при распиловке стволы. Доработку производите, по возможности, на открытых местах.

Сухостой (сухая, гнилая или отмершая древесина) представляет собой значительную, тяжело предсказуемую опасность. Распознавание опасности затруднено или почти невозможно. Применяйте вспомогательные средства, например, лебедку или тягач.

При **валке леса, вблизи дорог, железнодорожных линий, линий электропередач** и т.д. работать особенно осторожно. Если необходимо, информируйте милицию, электростанцию или управление железной дорогой.

Пиление

Работать спокойно и обдуманно – только при хорошей освещенности и видимости. Работать осмотрительно, не подвергать опасности других людей.

Применять, по возможности, короткую направляющую шину: пильная цепь, направляющая шина и звездочка цепи должны быть согласованы между собой, а также с конструкцией мотопилы.

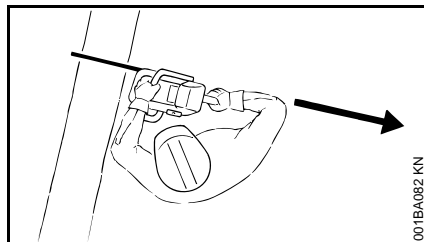

Следить за тем, чтобы в **увеличенной зоне поворота** пильной цепи не находились какие-либо части тела.

Мотопилу использовать только для пиления – не применять мотопилу в качестве лопаты для удаления обрезанных ветвей или комлей.

Зависшие ветви не подрезать снизу.

Осторожно при резке расщепленной древесины – **опасность травмы захваченными кусками дерева!**

Следить за тем, чтобы при пилении мотопила не соприкасалась с какими-либо посторонними предметами: камни, гвозди и т.п. могут отбрасываться с силой в сторону и повредить пильную цепь – мотопила может отскочить вверх.

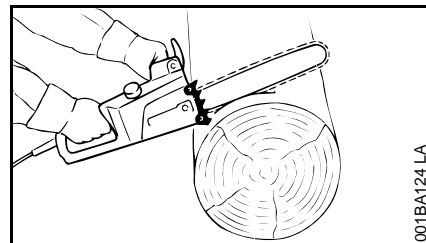

При резке нижней стороной направляющей шины (передний рез): никогда не работать без зубчатого упора, мотопила может рвануть пользователя вперед. Всегда надёжно устанавливайте зубчатый упор – только тогда пилить.

Мотопилу с двигающейся пильной цепью ввести в разрез.

Для подачи поперёк главного движения:

- Заднюю рукоятку полностью поднять вверх
- Мотопилу вести за переднюю рукоятку
- Зубчатый упор служит точкой вращения

Для присадки в разрезе:

- Мотопилу осторожно потянуть назад, пока не освободится зубчатый упор

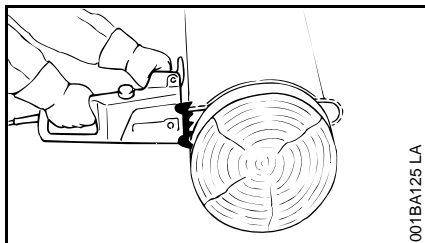

- Пилить далее с осторожным давлением на переднюю рукоятку
- Заново установить зубчатый упор

Мотопилу вытягивать из древесины только с движущейся пильной цепью.

В конце реза мотопила не опирается больше о режущую гарнитуру в резе. Пользователь должен принять на себя силу тяжести устройства – **опасность потери контроля над устройством!**

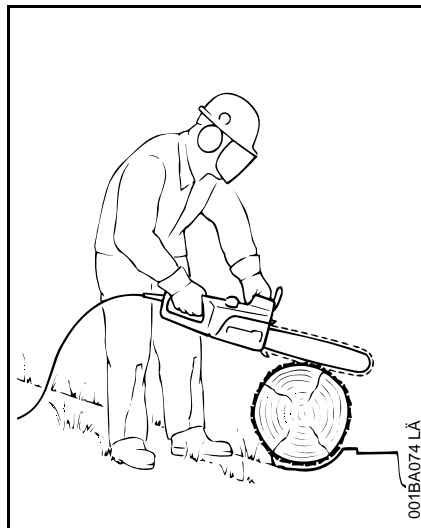

При работе на склоне всегда занимать положение выше или сбоку ствола либо поваленного дерева. Обратите внимание на катящиеся стволы.

При работе на высоте:

- Всегда пользоваться подъемной рабочей платформой
- Никогда не работать на стремянке или стоя на дереве
- Никогда не работать стоя на неустойчивых местах
- Никогда не работать выше уровня плечей
- Никогда не работать одной рукой

Валка леса

К валке леса допускаются только люди, прошедшие соответствующее обучение и стажировку. Тот, кто не

имеет опыта в работе с мотопилой, не должен производить валку леса или обрезку сучьев – **повышенная опасность несчастного случая!**

Мотопилы с бензиновым двигателем лучше подходят для работ по валке деревьев и удаления сучков чем электрические мотопилы. Требуемая для работ свобода движений ограничена соединительным проводом.

Электрическая мотопила не подходит для пиления при буреломе и не разрешена к использованию для подобных работ.

Если валка дерева и обрезание сучков всё же осуществляется электрической мотопилой, обязательно должны соблюдаться следующие указания.

Соблюдать специфические для данной страны предписания по технике валки леса.

В зоне валки леса должны находиться только те люди, которые задействованы в валке леса.

Контролировать, не подвергается ли кто-нибудь опасности при падении дерева – крики могут заглушаться шумом мотора.

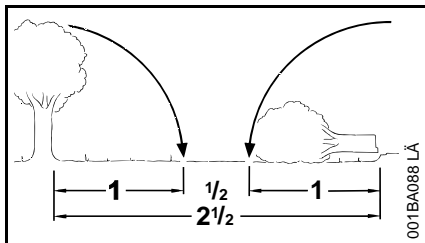

Безопасное расстояние до следующего рабочего места не менее 2 1/2 -кратной длины дерева

Установление направления валки и путей эвакуации

Установить пролысину в насаждении, в которую может упасть дерево.

При этом необходимо обратить внимание на следующее:

- Естественный наклон дерева,
- Необычайно сильное образование сучьев, ассиметричный рост, повреждение древесины,
- Направление и скорость ветра – при сильном ветре валка не разрешается,
- Направление наклона дерева,
- Соседние деревья,
- Снеговая нагрузка,

- Санитарное состояние древостоя – обратите особое внимание на повреждение ствола или сухой (сухая, гнилая или отмершая древесина).
- Соединительный повод не должен образовывать петли, он должен быть достаточно длинным чтобы быть уложенным широкими дугами, никогда не должен натягиваться и на каждом месте должен лежать на земле

- Отложите на безопасном расстоянии инструменты и устройства – но не на пути эвакуации
- При валке держитесь только сбоку от падающего дерева и возвращайтесь назад только сбоку по пути эвакуации
- На крутом склоне пути эвакуации прокладывайте параллельно склону
- На обратном пути обратите внимание на падающие сучья и наблюдайте за распространением кроны

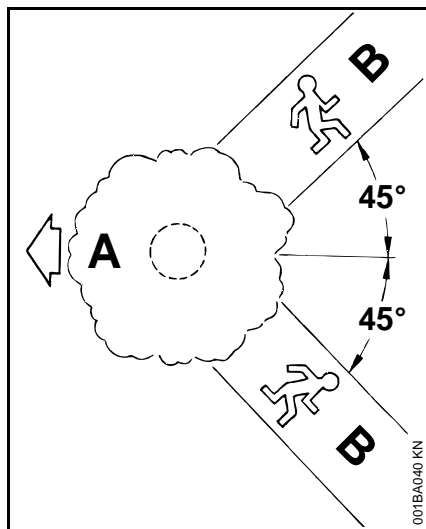

Подготовка рабочей зоны около ствола дерева

- A** Направление валки
- B** Направление эвакуации
- Проложите для каждого рабочего пути эвакуации – под углом приibl. 45° назад
- Очистите пути эвакуации, удалите имеющиеся препятствия

- Рабочую зону около ствола дерева очистите от мешающих сучьев, кустарника и других препятствий – каждый участник должен занять устойчивое рабочее положение
- Очистите тщательно комлевой конец ствола (например, топором) – песок, камни и другие посторонние предметы затупляют цепь пилы

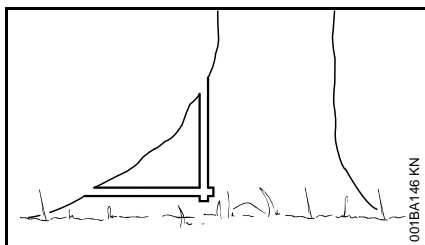

- Подпилите большие прикорневые наплывы: первым должен подпиливаться наибольший корневой наплыв – сначала вертикально, затем горизонтально – только у здорового дерева.

Подпил

При очередности горизонтальных и наклонных резов допускаются многие варианты – соблюдайте специфические для данной страны предписания по технике валки леса.

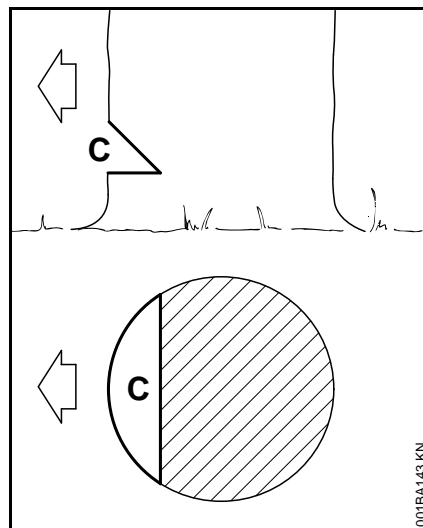

Подпил (С) определяет направление валки дерева

Компания STIHL рекомендует следующий образ действий:

- Сделать горизонтальный разрез – при этом контролировать направление валки
- Рез производите под углом ок. 45°
- Проверить подпил – если нужно, подправить

Важно:

- Подпил производить под прямым углом к направлению валки дерева,
- По возможности, вблизи земли,
- Врезание производить приблизительно от 1/5 до 1/3 диаметра ствола.

Заболонные резы

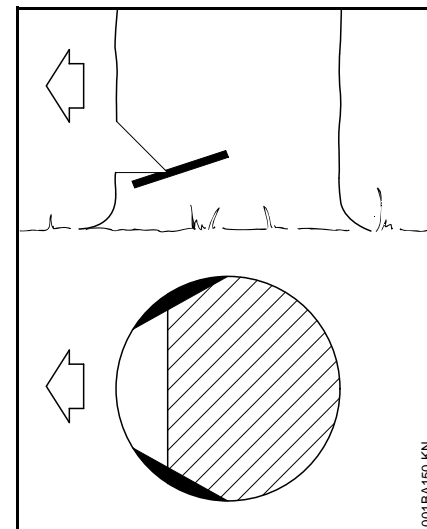

У длиноволокнистой древесины заболонные резы предотвращают разрыв заболони при падении ствола – запиливание производить с обеих сторон ствола на уровне основания подпила на глубину приблизительно 1/10 диаметра ствола – у толстых стволов максимально на ширину направляющей шины.

У больной древесины откажитесь от заболонных резов.

Валочный комлевой пропил

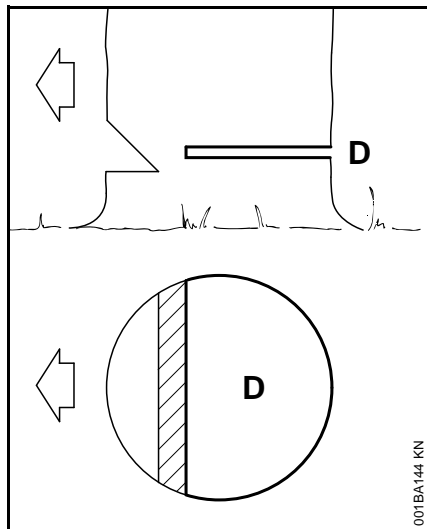

Перед проведением валочного комлевого пропила кричать предупреждение "Внимание!"

- Основной пропил (D) запиливать несколько выше горизонтального реза подпила
- строго горизонтально
- Между основным пропилом и подпилом оставить расстояние около 1/10 диаметра ствола = Недопил

Вставлять своевременно клинья в основной пропил – использовать только клинья из дерева, легкого металла или пластмассы – стальные клинья запрещаются. Стальные клинья могут повредить пильную цепь и вызвать обратную отдачу.

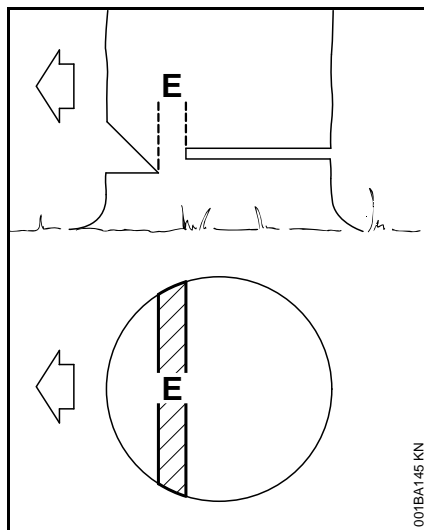

Недопил (E) подобно шарниру направляет дерево к земле.

- Ни в коем случае не надрезать во время основного пропила – т.к. иначе возможно отклонение от предусмотренного направления валки дерева – **опасность несчастного случая!**
- У гнилых стволов оставлять более широкий пропил

Непосредственно перед падением дерева кричать второй раз предупреждение "Внимание!"

Слабые стволы: простой веерный пропил

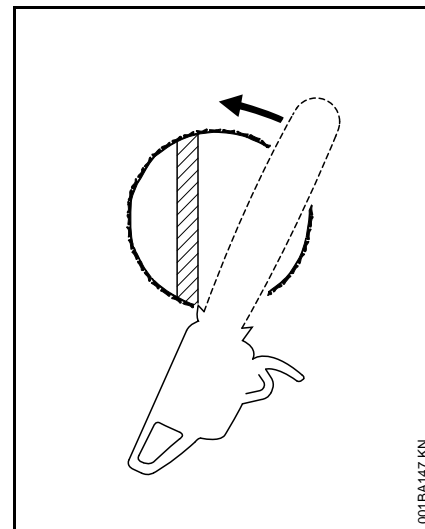

- Зубчатый упор установить за недопилом. Мотопилу повернуть вокруг этой точки вращения – но только до недопила – зубчатый упор обкатывает, при этом, ствол.

Толстые стволы: подтянутый веерный пропил

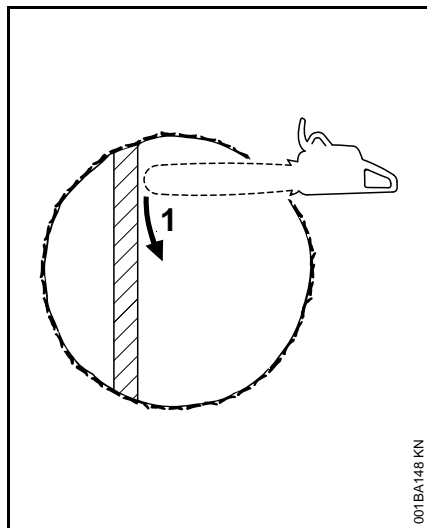

Подтянутый веерный пропил (многосекторный рез) производится в том случае, если диаметр ствола превышает длину реза мотопилы.

1. Первый рез

Верхушка направляющей шины вводится в древесину за недопил – мотопила должна направляться строго горизонтально и отводиться как можно дальше. Зубчатый упор используется в качестве точки вращения – мотопила, по возможности, должна подтягиваться незначительно.

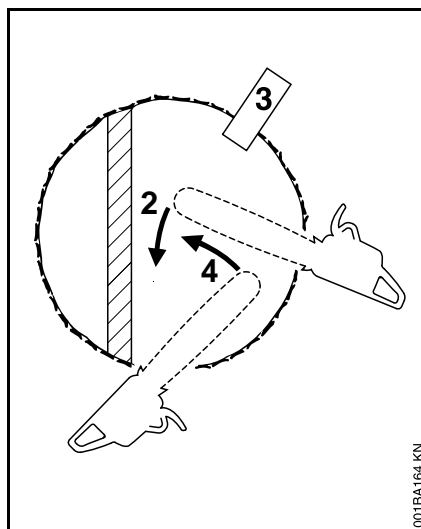

2. При переходе к следующему резу направляющая шина должна находиться полностью в резе, во избежание неровного основного пропила – после этого снова установить зубчатый упор и т.д.
3. Вставить клин (3)
4. Последний рез: мотопила устанавливается как при простом веерном пропиле – недопил не надрезать!

Особенные техники резки

Врезание и тангенциальный рез требуют специального обучения и практики.

Врезание

- При валке зависших деревьев с центром тяжести, расположенным в направлении валки
- С целью разгрузки при поперечной распиловке
- При любительских работах

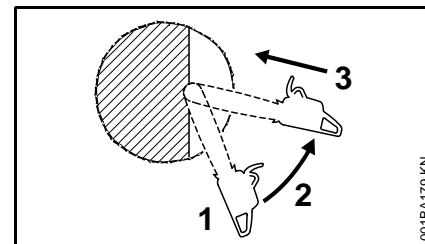

- Применять пильную цепь со слабой отдачей и работать особенно осторожно
1. Направляющую шину устанавливать нижней, а не верхней стороной головки – **опасность обратной отдачи!** Запиливать, пока шина не войдет в ствол на двукратную ширину
 2. Шину повернуть медленно в позицию врезания – **опасность отдачи или обратного удара!**
 3. Врезание производить осторожно – **опасность обратного удара!**

Тангенциальный рез производить

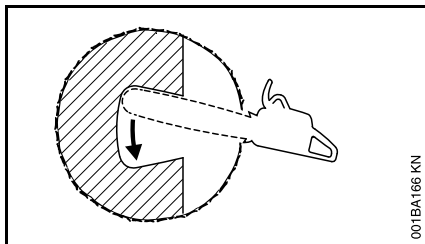

- Если диаметр ствола превышает длину шины более чем в два раза,
- Если у особенно толстых стволов сердцевина остается недопиленной,
- У деревьев, трудно поддающихся валке (дуб, бук), с целью сохранения точного направления валки дерева и предотвращения разрыва твердой сердцевины,
- У мягких лиственных деревьев, с целью снятия внутренних напряжений ствола и для предотвращения вырывания щепы из ствола.
- Произведите осторожно врезание в подпиле – **опасность обратного удара!** – затем поверните пилу в направлении стрелки

Обрезка сучьев

Обрезка сучьев должна производиться только обученным и прошедшим стажировку персоналом. Тот, кто не имеет опыта в работе с мотопилой, не должен производить валку леса или обрезку сучьев – **повышенная опасность несчастного случая!**

- Применять пильные цепи с небольшой отдачей
- Подоприте, по возможности, мотопилу
- Не пилите, стоя на стволе
- Не пилить верхушкой шины
- Обратить внимание на сучья, которые находятся под напряжением
- Никогда не пилить несколько сучьев одновременно
- Соединительный повод не должен образовывать петли, он должен быть достаточно длинным чтобы быть уложенным широкими дугами, никогда не должен натягиваться и на каждом месте должен лежать на земле

Пиление тонкомерной древесины

- Использовать стабильное устойчивое зажимное приспособление – козлы
- Не придерживать дерево ногами
- Придерживание дерева или какая-либо иная помощь со стороны других людей не разрешается

Поваленные или стоящие деревья под напряжением

Обязательно соблюдать правильную последовательность резов (сначала сторона сжатия (1), затем сторона растяжения (2)), иначе мотопила может заклинить или отскочить назад – **опасность травмы!**

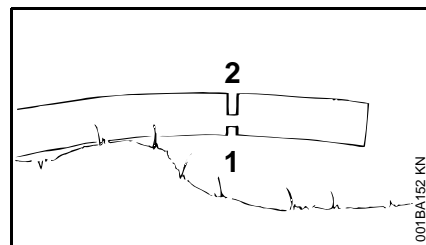
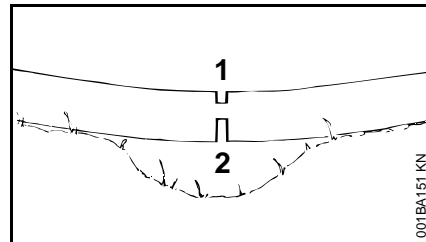

- Запилить разгрузочный рез со стороны действия сил сжатия (1)
- Произвести рез со стороны действия сил растяжения (2)

Распил производить снизу вверх (обратный рез) – **опасность обратного удара!**



Поваленные деревья не должны соприкасаться с землей в месте распила – иначе можно повредить пильную цепь.

Продольная распиловка

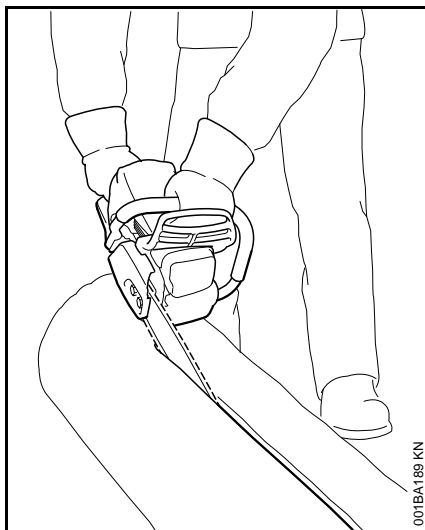

Техника работы без использования зубчатого упора – опасность втягивания – направляющую шину устанавливать под как можно более плоским углом – работать особенно осторожно – **повышенная опасность обратного удара!**

Вибрации

Длительное пользование мотоустройством может привести к вызванным вибрацией нарушениям кровообращения рук (синдром "белых пальцев").

Общепринятая продолжительность пользования устройством не может быть установлена, так как это зависит от многих факторов.

Длительность пользования устройством увеличивается благодаря следующим мерам:

- защита рук (теплые перчатки);
- перерывы в работе.

Длительность пользования сокращается вследствие:

- личного предрасположения рабочего к плохому кровообращению (признаки: часто холодные пальцы, зудение пальцев);
- низких наружных температур;
- больших усилий при захвате мотоустройства (крепкий захват мешает кровообращению).

При регулярном, длительном пользовании мотоустройством и при повторном появлении соответствующих симптомов (например, зудение пальцев) рекомендуется проводить регулярное медицинское обследование.

Техническое обслуживание и ремонт

Перед проведением любых работ на устройстве необходимо всегда выключать устройство и вытаскивать штепсельную вилку. Из-за непреднамеренного запуска пильной цепи – **опасность получения травм!**

Проводите регулярное техобслуживание устройства. Производить только те работы по техобслуживанию и ремонту, которые описаны в данной инструкции по эксплуатации. Выполнение всех других работ поручить специализированному дилеру.

Компания STIHL рекомендует поручить проведение работ по техобслуживанию и ремонту только специализированному дилеру STIHL. Специализированные дилеры фирмы STIHL посещают регулярно курсы по повышению квалификации и в их распоряжении предоставляется техническая информация.

Применяйте только высококачественные запасные части. Иначе существует опасность возникновения несчастных случаев или повреждения устройства. При возникновении вопросов обратиться к специализированному дилеру.

Компания STIHL рекомендует использовать оригинальные комплектующие STIHL. Они по своим характеристикам оптимально подходят для устройства и соответствуют требованиям пользователя.

Не вносите какие-либо изменения в конструкцию устройства – это может отрицательно сказаться на безопасности – **опасность несчастного случая!**

Соединительный кабель и штепсельную вилку регулярно проверять на предмет надежности изоляции и старение (хрупкость).

Электрические компоненты, как, например, соединительный кабель, должны ремонтироваться и/или заменяться только специалистами в области электрики.

Проверить улавливатель цепи – если поврежден, заменить.

Соблюдать инструкцию по заточке – для надежной и правильной работы пильная цепь и направляющая шина должны содержаться в безупречном состоянии, пильная цепь должна быть правильно заточена и хорошо смазана.

Своевременно заменять пильную цепь, направляющую шину и звездочку цепи.

Регулярно проверять безупречное состояние тормозного барабана.

Топливо и смазочное масло цепи хранить только в согласно предписаниям безупречно надписанных ёмкостях.

При нарушении функционирования тормоза пильной цепи немедленно остановите мотоустройство – **опасность травмы!** Обратиться за советом к специализированному дилеру – не пользоваться устройством, пока неисправность не будет устранена – см. "Тормоз пильной цепи".

Пластмассовые детали очищать мягкой тряпкой. Едкие средства для очистки могут повредить пластмассу.

Режущая гарнитура

Фирма STIHL – единственный производитель, изготавливающий сам моторные пилы, направляющие шины, пильные цепи и цепные звездочки.

Пильная цепь, направляющая шина и цепная звездочка образуют режущую гарнитуру.

Входящая в объем поставки режущая гарнитура согласована оптимально с моторной пилой.

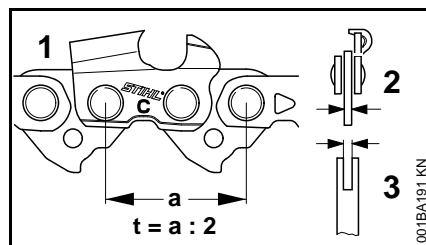

- Шаг (t) пильной цепи (1), цепной звездочки и концевой звездочки направляющей шины Rollomatic должен совпадать
- Толщина приводного звена (2) пильной цепи (1) должна быть согласована с шириной паза направляющей шины (3)

При сопряжении двух не подходящих друг к другу компонентов может произойти неисправимое повреждение режущей гарнитуры уже через короткое время эксплуатации.

Монтаж направляющей шины и цепи пилы (фронтальное натяжение цепи)



Штепсельную вилку пока не вставлять в штепсельную розетку.

Демонтировать крышку звёздочки цепи

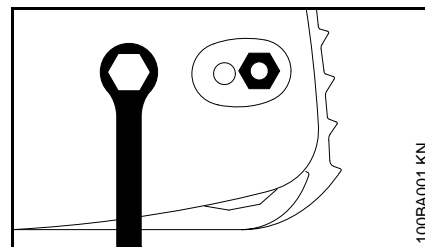

- Выкрутить гайку и снять крышку звёздочки цепи

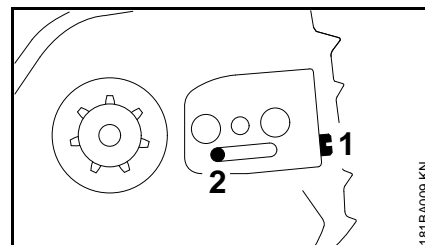

- Болт (1) повернуть влево, пока стяжная гайка (2) не будет прилегать слева к выемке корпуса

Отпустить тормоз пильной цепи

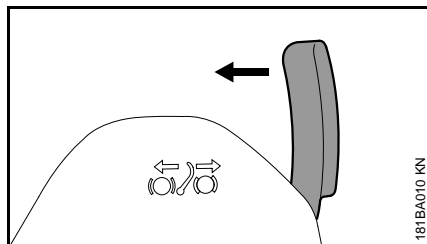

- Защитный щиток перед левой рукой потянуть в направлении трубчатой рукоятки до слышимого защелкивания – тормоз цепи отпущен

Установить пильную цепь



Надеть защитные перчатки – опасность получения травмы острыми режущими зубцами

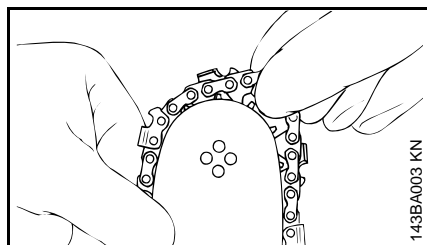

- Установить пильную цепь, начиная с верхушки шины

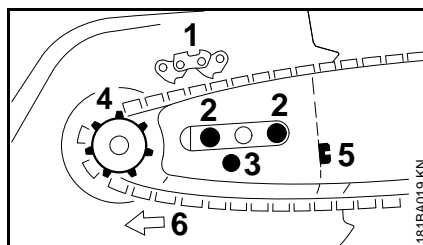

- Направляющую шину повернуть таким образом, чтобы положение пильной цепи совпадало с пиктограммой (1)
- Направляющую шину положить над болтами (2) и фиксирующее отверстие (3) над стяжной гайкой – в то же время пильную цепь положить над звёздочкой цепи (4)
- Стяжной болт (5) повернуть вправо, пока пильная цепь не будет провисать внизу лишь немного – и выступы ведущих звеньев не будут вложены в пазе шины
- Снова установить крышку звёздочки цепи и гайку слегка затянуть вручную
- Стрелка (6) показывает направление движения пильной цепи
- Далее см. "Натяжение пильной цепи"

Монтаж направляющей шины и цепи пилы (боковое натяжение цепи)



Штепсельную вилку пока не вставлять в штепсельную розетку.

Демонтировать крышку звёздочки цепи

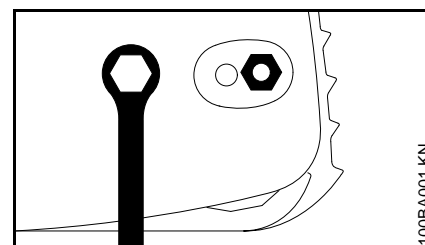

- Выкрутить гайку и снять крышку звёздочки цепи

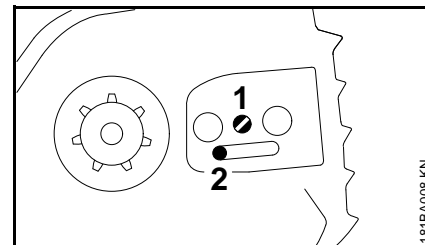

- Болт (1) повернуть влево, пока стяжная гайка (2) не будет прилегать слева к выемке корпуса

Отпустить тормоз пильной цепи

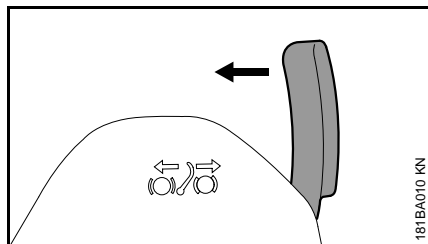

- Защитный щиток перед левой рукой потянуть в направлении трубчатой рукоятки до слышимого защелкивания – тормоз цепи отпущен

Установить пильную цепь



Надеть защитные перчатки – опасность получения травмы острыми режущими зубцами

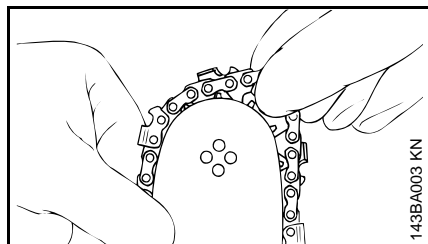

- Установить пильную цепь, начиная с верхушки шины

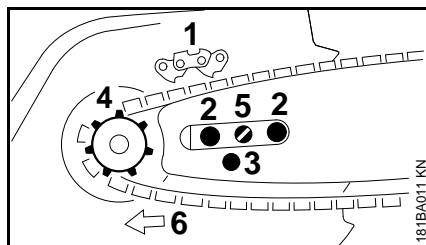

- Направляющую шину повернуть таким образом, чтобы положение пильной цепи совпадало с пиктограммой (1)
- Направляющую шину положить над болтами (2) и фиксирующее отверстие (3) над стяжной гайкой – в то же время пильную цепь положить над звёздочкой цепи (4)
- Стяжной болт (5) повернуть вправо, пока пильная цепь не будет провисать внизу лишь немного – и выступы ведущих звеньев не будут вложены в пазе шины
- Снова установить крышку звёздочки цепи и гайку слегка затянуть вручную
- Стрелка (6) показывает направление движения пильной цепи
- Далее см. "Натяжение пильной цепи"

Монтаж направляющей шины и цепи пилы (быстрое натяжение цепи)



Штепсельную вилку пока не вставлять в штепсельную розетку.

Демонтировать крышку звёздочки цепи

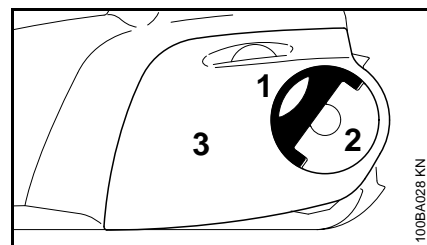

- Раскрыть рукоятку (1) (пока она не зафиксируется)
- Барашковую гайку (2) повернуть влево до тех пор, пока она не будет свободно висеть в крышке звёздочки цепи (3)
- Снять крышку звёздочки цепи (3)

Демонтировать натяжной шкив

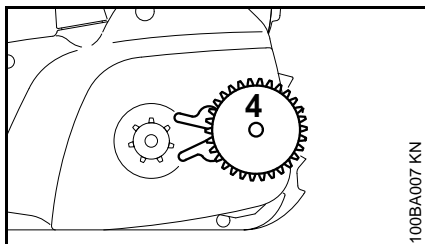

- Натяжной шкив (4) снять и перевернуть

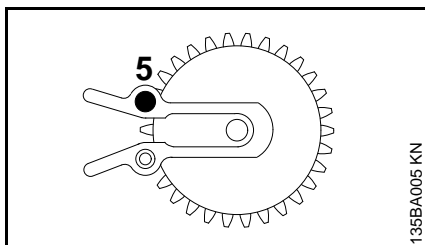

- Выкрутить болт (5)

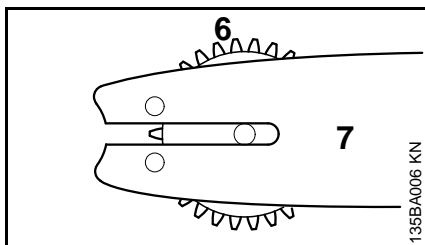

- Натяжной шкив (6) и направляющую шину (7) расположить по отношению друг к другу

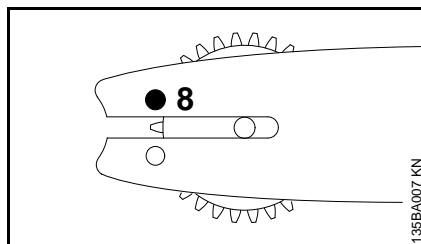

- Установить и затянуть болт (8)

Отпустить тормоз пильной цепи

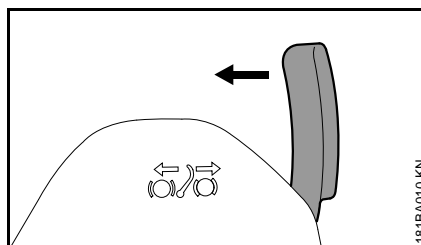

- Защитный щиток перед левой рукой потянуть в направлении трубчатой рукоятки до слышимого защелкивания – тормоз цепи отпущен

Установить пильную цепь



Надеть защитные перчатки – опасность получения травмы острыми режущими зубцами

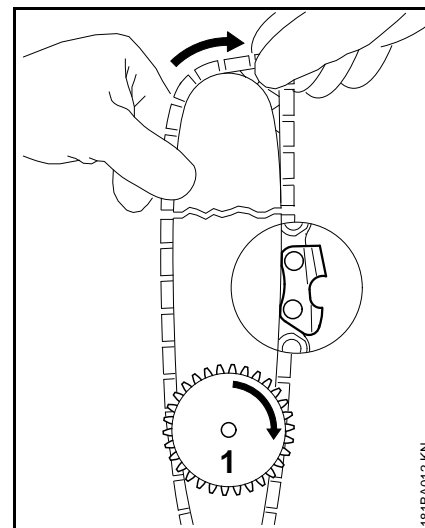

- Наложите пильную цепь – начиная с верхушки шины – следить за положением натяжного шкива и режущих кромок
- Натяжной шкив (1) повернуть вправо до упора
- Направляющую шину повернуть таким образом, чтобы натяжной шкив указывал в направлении к пользователю

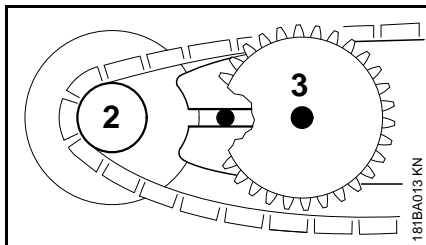

- Пильную цепь наложить на звездочку цепи (2)
- Направляющую шину провести над болтом с буртиком (3), головка заднего болта с буртиком должна попадать в удлиненное отверстие

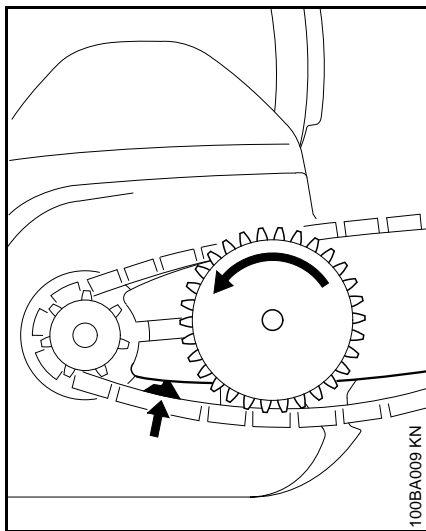

- Ведущее звено ввести в паз шины (стрелка), а натяжной шкив повернуть влево до упора

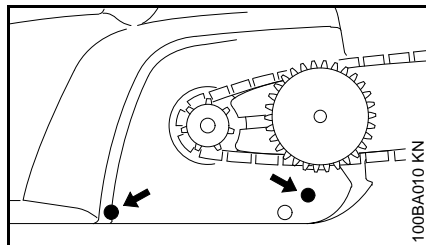

- Установить крышку звездочки цепи, при этом направляющие выступы ввести в отверстия корпуса мотора

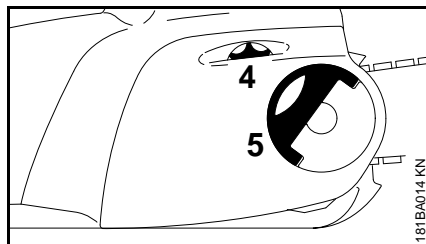

При насаживании крышки звездочки цепи зубья натяжного колеса и натяжного шкива должны зацепляться друг с другом, при необходимости,

- немного повернуть натяжное колесо (4), пока крышка звездочки цепи не будет полностью придвинута к корпусу мотора
- Раскрыть рукоятку (5) (пока она не зафиксируется)
- Насадить барашковую гайку и слегка завинтить
- Далее см. "Натяжение пильной цепи"

Натяжение цепи пилы (фронтальное натяжение цепи)

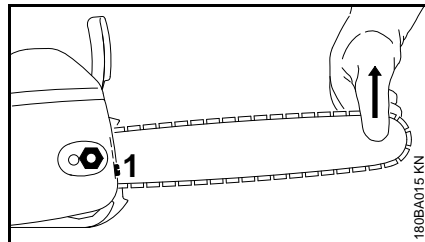

Для дополнительного натяжения пильной цепи во время эксплуатации:

- Вынуть штепсельную вилку
- Ослабить гайку
- Приподнять за верхушку направляющую шину
- С помощью отвертки болт (1) повернуть вправо до тех пор, пока пильная цепь не будет прилегать к нижней стороне шины
- Приподнять направляющую шину еще выше и затянуть до отказа гайку
- Далее: см. раздел "Контроль натяжения пильной цепи"

Новая пильная цепь должна подтягиваться значительно чаще, чем цепь, находящаяся длительное время в эксплуатации!

- Проверять натяжение пильной цепи чаще – см. раздел "Указания по эксплуатации"

Натяжение цепи пилы (боковое натяжение цепи)

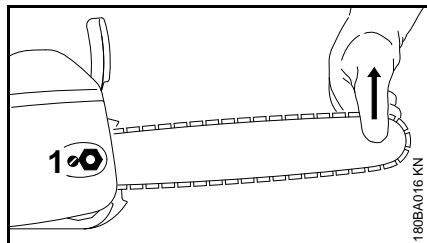

Для дополнительного натяжения пильной цепи во время эксплуатации:

- Вынуть штепсельную вилку
- Ослабить гайку
- Приподнять за верхушку направляющую шину
- С помощью отвертки болт (1) повернуть вправо до тех пор, пока пильная цепь не будет прилегать к нижней стороне шины
- Приподнять направляющую шину еще выше и затянуть до отказа гайку
- Далее: см. раздел "Контроль натяжения пильной цепи"

Новая пильная цепь должна подтягиваться значительно чаще, чем цепь, находящаяся длительное время в эксплуатации!

- Проверять натяжение пильной цепи чаще – см. раздел "Указания по эксплуатации"

Натяжение цепи пилы (быстрое натяжение цепи)

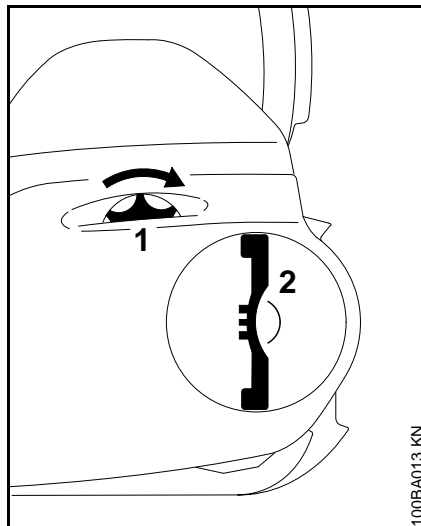

Для дополнительного натяжения пильной цепи во время эксплуатации:

- Вынуть штепсельную вилку
- Раскрыть ручку барашковой гайки и ослабить барашковую гайку
- Натяжное колесо (1) повернуть до упора вправо
- Барашковую гайку (2) крепко затянуть вручную
- Опустить ручку барашковой гайки
- Далее: см. раздел "Контроль натяжения пильной цепи"

Новая пильная цепь должна подтягиваться значительно чаще, чем цепь, находящаяся длительное время в эксплуатации!

- Проверять натяжение пильной цепи чаще – см. раздел "Указания по эксплуатации"

Контроль натяжения пильной цепи

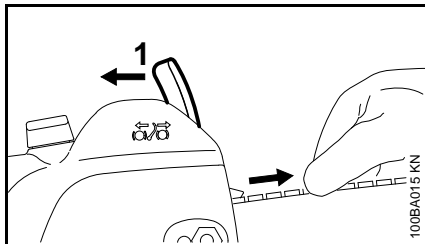

- Вынуть штепсельную вилку
- Наденьте защитные перчатки
- Отпустить тормоз цепи, для этого защитный щиток перед левой рукой (1) потянуть к трубчатой ручке и удерживать – в данной позиции тормоз цепи и инерционный тормоз отпущены
- Пильная цепь должна прилегать к нижней стороне направляющей шины, а также должна существовать возможность протягивания цепи от руки вдоль направляющей шины
- Если необходимо, подтянуть пильную цепь

Новая пильная цепь должна подтягиваться значительно чаще, чем цепь, находящаяся длительное время в эксплуатации.

- Проверять натяжение пильной цепи чаще, см. раздел "Указания по эксплуатации"

Масло для смазки цепей

Для автоматической непрерывной смазки пильной цепи и направляющей шины применяйте только экологичное качественное масло для смазки цепей, – преимущественно, биологически быстро разлагающееся масло марки STIHL Bioplus.



Биологическое масло для смазки цепей должно обладать достаточной стойкостью против старения (например, марка STIHL Bioplus). Масло с недостаточным сопротивлением старению склонно к быстрому осмолению. Следствием являются твердые, тяжело удаляемые отложения, в особенности в зоне привода пильной цепи, муфты и на пильной цепи, – вплоть до полной блокировки масляного насоса.

Срок службы пильной цепи и направляющей шины в значительной степени зависит от качества применяемого смазочного масла, – поэтому применяйте только специальное масло для смазки цепей.



Не применяйте отработанное масло!
Отработанное масло при длительном и повторном соприкосновении с кожей вызывает рак кожи и является вредным для окружающей среды



Отработанное масло не обладает требуемыми смазочными свойствами и не годится для смазки цепей.

Залейте масло для смазки цепей



Подготовка устройства

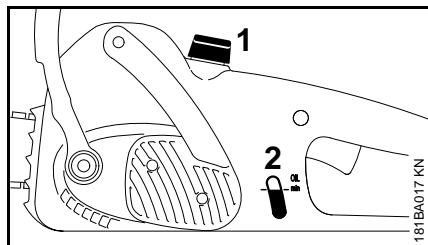

- Тщательно очистить запорное устройство бака (1) и окружающую поверхность, чтобы в масляный бак не попала какая-либо грязь
- Устройство расположить так, чтобы запорное устройство бака было направлено вверх
- Открыть запорное устройство бака

Залить масло для смазки цепи

- Залить масло для смазки цепи

При заправке масло для смазки цепи не проливать и не заполнять бак до краев.

- Закрывать запорное устройство бака
- Проверять уровень заправки во время работы пилы
- Масло для смазки цепи заправлять самое позднее, когда достигнута отметка "минимум" (2)

Если количество смазочного масла в масляном баке не уменьшается, то это может свидетельствовать о повреждении системы подачи смазочного масла: проверить систему смазки пильной цепи, очистить масляные каналы, при необходимости, обратиться к специализированному дилеру. Компания STIHL рекомендует поручить проведение работ по техобслуживанию и ремонту только специализированному дилеру фирмы STIHL.

Контроль системы смазки пильной цепи

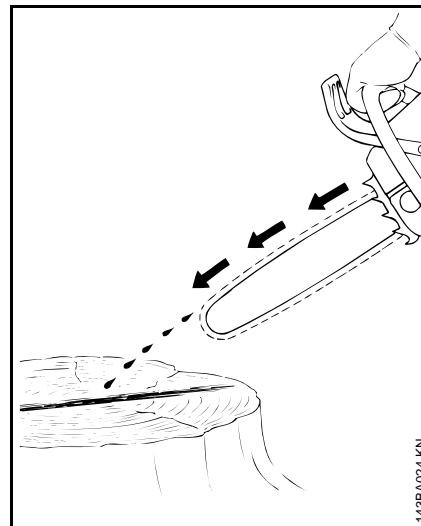

Пильная цепь должна всегда отбрасывать небольшое количество масла.



Никогда не работайте без смазки пильной цепи! При работе пильной цепи всухую режущая гарнитура разрушается непоправимо в течение короткого времени. Пере началом работы контролируйте всегда смазку пильной цепи и уровень масла в баке.

Каждая новая пила требует время приработки от 2 до 3 минут.

После приработки контролируйте натяжение пильной цепи и, если необходимо, подрегулируйте, – см. "Контроль натяжения пильной цепи".

Инерционный тормоз

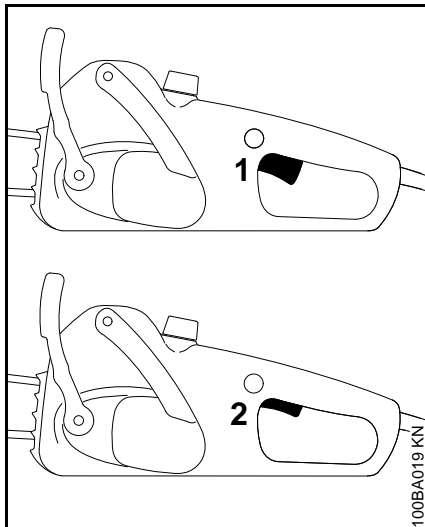

Инерционный тормоз останавливает движущуюся пильную цепь, когда переключаящий рычаг отпущен.

- 1 Инерционный тормоз блокирует движущуюся пильную цепь
- 2 Инерционный тормоз отпущен

Тормоз пильной цепи



Пильную цепь заблокировать

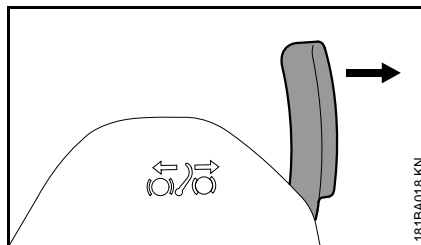

– В аварийном случае

Защитный щиток левой рукой нажимается к верхушке шины – или перемещается автоматически под действием отдачи мотопилы: пильная цепь блокируется–и стоит.

Отпустить тормоз пильной цепи

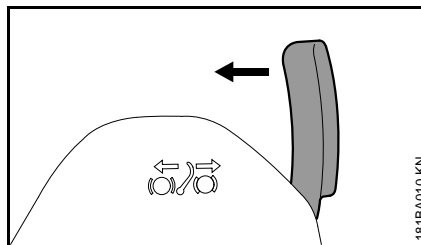

- Защитный щиток перед левой рукой потянуть к трубчатой рукоятке

Тормоз пильной цепи блокирует цепь автоматически при достаточно сильной отдаче пилы – под действием инерции масс защитного щитка: защитный щиток перед левой рукой ускоряется вперед к верхушке шины – также если левая рука не находится на трубчатой рукоятке за защитным щитком, как например, при горизонтальном резе.

Тормоз пильной цепи работает только тогда, когда в конструкцию защитного щитка перед левой рукой не были внесены какие-либо изменения.

Проверить работу тормоза пильной цепи

Каждый раз перед началом работы:

- Отпустить тормоз пильной цепи
- Включить мотор
- Защитный щиток перед левой рукой сместить по направлению к верхушке шины

Тормоз цепи в порядке, если пильная цепь останавливается за доли секунды.

Защитный щиток перед левой рукой должен быть всегда очищен от грязи и должен легко перемещаться.

Техобслуживание тормоза пильной цепи

Тормоз пильной цепи подвержен износу вследствие трения (естественный износ). Чтобы тормоз мог выполнять свою функцию, он должен регулярно проходить

техобслуживание и технический уход обученным персоналом. Компания STIHL рекомендует поручить проведение работ по техобслуживанию и ремонту только специализированному дилеру STIHL. Необходимо соблюдать следующие интервалы:

Эксплуатация на полный рабочий день: поквартально

Полупрофессиональная эксплуатация: каждые полгода

Случайные работы: Раз в год

Электрическое подключение устройства

Напряжение и частота устройства (см. фирменную табличку с паспортными данными) должны совпадать с напряжением и частотой сети.

Минимальный предохранитель подсоединения к сети должен быть выполнен в соответствии заданной величиной в Технических Данных – см. "Технические Данные".

Устройство должно подключаться к источнику электропитания через защитный выключатель аварийного тока, который прерывает подвод электропитания, если ток утечки к земле превышает 30 мА.

Устройство должно подключаться к источнику электропитания в соответствии с нормами IEC 60364 и действующими в данной стране предписаниями.

Удлинительный кабель должен, в зависимости от напряжения сети и длины кабеля, иметь приведённое минимальное поперечное сечение.

Длина кабеля	Поперечное сечение
220 V – 240 V:	
До 20 м	1,5 мм ²
От 20 м до 50 м	2,5 мм ²
100 V – 120 V:	
до 10 м	2,0 мм ²
от 10 м до 30 м	3,5 мм ²

Подсоединение к штепсельной розетке сети

- Штепсельную вилку устройства либо штепсельную вилку удлинительного кабеля вставить в соответствующим образом инсталлированную штепсельную розетку

Включение устройства

- Занять устойчивое положение
- Убедиться, что в радиусе действия устройства не находятся другие люди
- Устройство удерживать двумя руками – рукоятки крепко обхватить
- Отпустить тормоз цепи, для этого защитный щиток перед левой рукой потянуть в направлении трубчатой рукоятки
- Убедиться, что пильная цепь ещё не приведена к разрезу и не касается других предметов

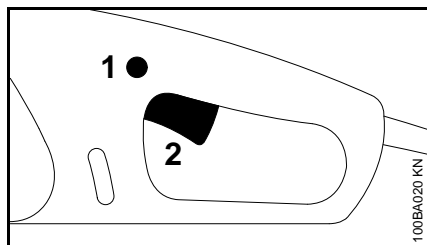

- Стопорную кнопку (1) нажать большим пальцем
- Переключающий рычаг (2) нажать указательным пальцем
- Устройство с движущейся пильной цепью ввести в древесину

Выключение устройства

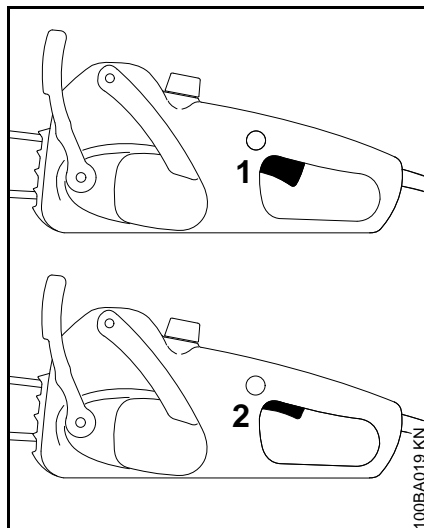

- Отпустить переключающий рычаг, чтобы он отпружинил назад в свою исходную позицию (позиция 1) – в исходной позиции он заново блокируется стопорной кнопкой

Инерционный тормоз останавливает пильную цепь.



Если переключающий рычаг удерживается в позиции 2, инерционный тормоз остаётся отпущенным – пильная цепь двигается несколько секунд по инерции.

При длительных перерывах в работе – вынуть штепсельную вилку.

При не пользовании устройством следует отставить в сторону так, чтобы оно никому не мешало.

Устройство предохранить от неправомерного пользования.

Защита от перегрузки

Защита от перегрузки прерывает подачу тока при механической перегрузке из-за, например,

- слишком большой силы подачи
- "Остановка" числа оборотов
- Защемление пильной цепи в разрезе

Когда защита от перегрузки прервала подачу тока:

- Направляющую шину вынуть из разреза
- При необходимости ослабить тормоз цепи, см. "Тормоз цепи"

MSE 140 C, MSE 160 C, MSE 180 C

- Подождать, пока не охладится предохранительный выключатель перегрузки

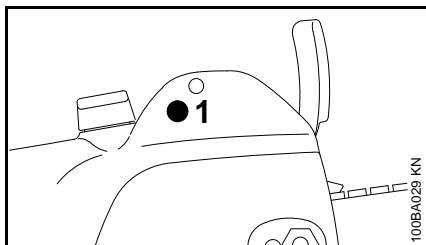

- Нажимную кнопку (1) нажать до упора – если при включении мотор не запускается, значит предохранительный выключатель перегрузки ещё не достаточно охладился – ещё немного подождать, потом заново нажать до упора кнопку

После того как мотор снова запустился:

- Мотор оставить поработать без нагрузки ок. 15 секунд – так мотор остынет и новое срабатывание предохранительного выключателя перегрузки наступит значительно позже

MSE 200 C

Устройство MSE 200 C оснащено электронной защитой от перегрузки для измерения температуры мотора и потребления тока.

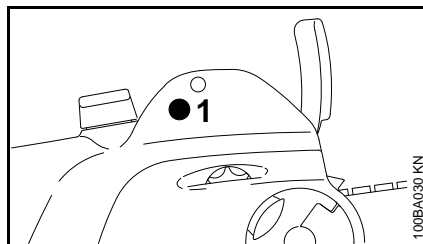

- Сигнальная лампочка (1) при перегрузке загорается, подача тока прерывается – после ок. 2 секунд гаснет датчик и устройство снова готово к эксплуатации.
- Мотор оставить поработать без нагрузки ок. 15 секунд – так мотор остынет и новое срабатывание предохранительного выключателя перегрузки наступит значительно позже

Сигнальная лампочка горит только до тех пор, пока нажат переключающий рычаг.

Сигнальная лампочка мигает для контроля работы при каждом включении мотора.

Указания по эксплуатации

Во время работы

- Проверка уровня заправки смазочного масла для цепи
- Смазочное масло для цепи заправлять самое позднее, когда достигнута отметка "минимум" – см. "Заправка смазочного масла для цепи"

Как можно чаще контролировать натяжение пильной цепи

Новая пильная цепь должна подтягиваться значительно чаще, чем цепь, находящаяся более длительное время в эксплуатации.

В холодном состоянии

Пильная цепь должна прилегать к нижней стороне шины, однако, еще должна существовать возможность протягивания цепи от руки по направляющей шине. Если необходимо, подтянуть пильную цепь – см. "Натяжение пильной цепи".

При рабочей температуре

Пильная цепь удлиняется и провисает. Ведущие звенья на нижней стороне шины не должны выходить из паза – иначе пильная цепь может сорваться с шины. Подтянуть пильную цепь – см. "Натяжение пильной цепи".



При охлаждении пильная цепь стягивается. Не ослабленная пильная цепь может привести к повреждению приводного вала и подшипников.

После работы

- Вынуть штепсельную вилку
- Ослабить пильную цепь, если она была натянута во время работы при рабочей температуре



По окончании работы обязательно снова ослабить пильную цепь! При охлаждении пильная цепь стягивается. Не ослабленная пильная цепь может привести к повреждению приводного вала и подшипников.

При длительном перерыве в работе

См. "Хранение устройства"

Технический уход за направляющей шиной

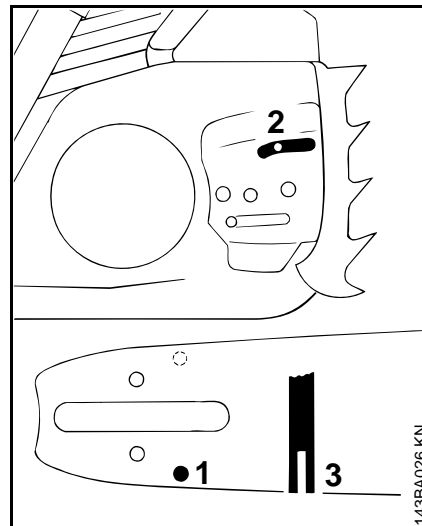

- Направляющую шину переворачивайте: – после каждой заточки и после каждой замены пильной цепи, во избежание одностороннего износа, особенно в месте поворота и на нижней стороне режущей поверхности.
- Очищайте регулярно входное масляное отверстие (1), выпускной масляный канал (2) и паз шины (3).
- Измерьте глубину паза, – с помощью мерной линейки на опилочном калибре (специальные принадлежности), – в зоне наибольшего износа режущей поверхности.

Тип цепи	Шаг цепи	Минимальная глубина паза
Picco	3/8" P	5,0 мм
Rapid	1/4"	4,0 мм
Rapid	3/8"; 0.325"	6,0 мм
Rapid	0.404"	7,0 мм

Если глубина паза меньше минимального размера:

- заменить направляющую шину.

В противном случае ведущие элементы истираются об основание паза. – Ножка зуба и соединительные звенья не обкатываются по траектории направляющей шины.

Охлаждение мотора

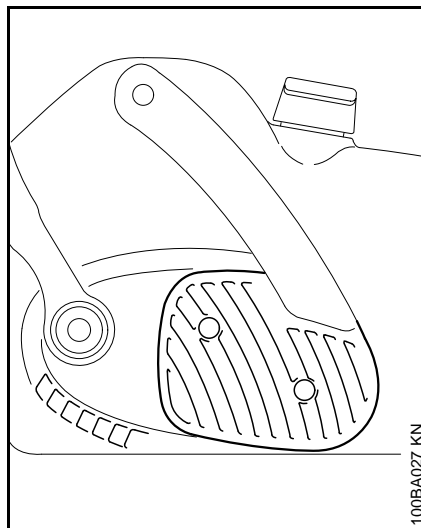

- Шлицы для охлаждающего воздуха регулярно чистить сухой кисточкой

Хранение устройства

При перерывах в работе более 3 месяцев

- Вынуть штепсельную вилку
- Снять пильную цепь и направляющую шину, очистить и нанести распылением защитное масло.
- Тщательно очистить устройство, особенно шлицы для всасывания охлаждающего воздуха
- При применении биологического масла (например, марки STIHL BioPlus) масляный бак заполнять полностью
- Устройство хранить в сухом и надежном месте – защитить от неправомерного пользования (например, детьми)

Контроль и замена цепной звездочки

- Вынуть штепсельную вилку
- Снять крышку звездочки цепи, пильную цепь и направляющую шину

Заменить звездочку цепи

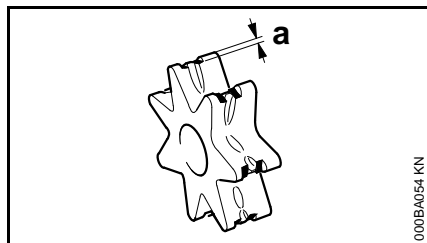

- После износа двух пильных цепей либо раньше
- Если следы приработки (a) превышают глубину 0,5 мм – в противном случае снижается срок службы пильной цепи – при проверке пользоваться контрольным шаблоном (специальные принадлежности)

Звездочка цепи изнашивается значительно меньше, если работать попеременно с двумя пильными цепями.

С целью обеспечения оптимального функционирования тормоза пильной цепи компания STIHL рекомендует применение оригинальных звездочек цепи STIHL.

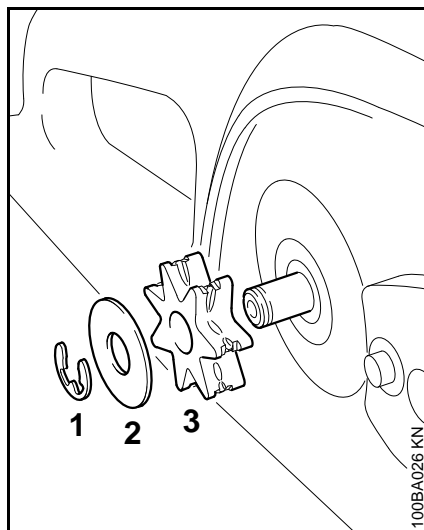

- Предохранительную шайбу (1) выпрессовать с вала
- Шайбу (2) снять и проверить – при наличии следов износа заменить
- Снять звёздочку цепи (3)
- Новую звёздочку цепи монтировать в обратном порядке

Техобслуживание и заточка пильной цепи

Лёгкое пиление правильно заточенной пильной цепью

Безупречно заточенная пильная цепь врезается в древесину уже при незначительном нажатии.

Не работайте тупой или поврежденной пильной цепью – это требует большого физического напряжения, имеет следствием высокую переменную нагрузку, неудовлетворительный результат резки и сильный износ.

- Очистить пильную цепь
- Пильную цепь проверить на наличие трещин и повреждения заклёпок
- Поврежденные либо изношенные детали цепи заменить и новые детали и подогнать к остальным деталям по форме и степени износа – соответствующая дополнительная обработка

Элементы пильной цепи из твёрдого сплава (Duro) особенно износостойкие. Для оптимального результата заточки компания STIHL рекомендует обращаться к специализированному дилеру STIHL.



Обязательно соблюдать нижеприведенные углы и размеры. Неправильная заточка пильной цепи – особенно слишком низкие

ограничители глубины – может привести к повышенной склонности к обратной отдаче – **опасность травмы!**

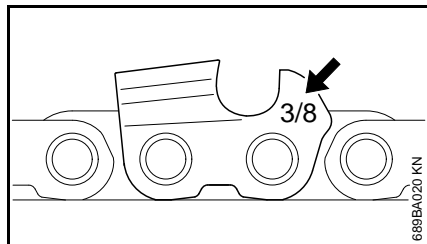

Размер шага цепи (например, $\frac{3}{8}$ ") впрессован в зоне ограничителя глубины каждого режущего зубца.

Применять только специальные напильники для заточки пильных цепей! Другие напильники по своей форме и виду непригодны для заточки пильных цепей.

Диаметр напильника выбирается в соответствии с шагом цепи – см. таблицу "Инструменты для заточки".

При дополнительной заточке пилы должны обязательно выдерживаться углы на режущем зубце.

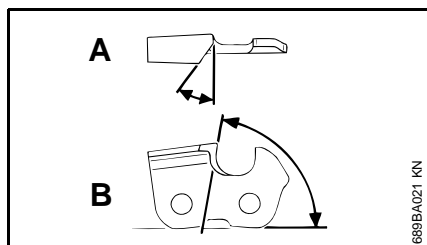

- A** Угол заточки
B Передний угол

Серия цепи	Угол (°)	
	A	B
Rapid-Micro (RM)	30	75
Rapid-Super (RS)	30	60
Picco-Micro (PM)	30	75

Формы зубцов

Micro = полудолотообразный зубец

Super = долотообразный зубец

При применении предписанных напильников или устройств для заточки и при правильной регулировке предписанные значения для углов A и B получаются автоматически.

Углы у всех зубцов пильной цепи должны быть одинаковыми. При неодинаковых углах: грубый, неравномерный ход цепи, сильный износ – вплоть до разрыва пильной цепи.

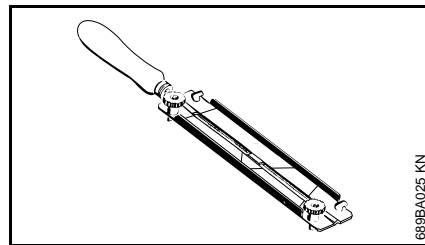

Так как эти требования могут выполняться только при наличии достаточной и постоянной практики, то:

- **Применять державки напильников**

Пильную цепь затачивать вручную только с применением державки напильника (специальный инструмент, см. таблицу

"Инструменты для заточки"). На державках напильников нанесены маркировки для угла заточки.

При контроле углов

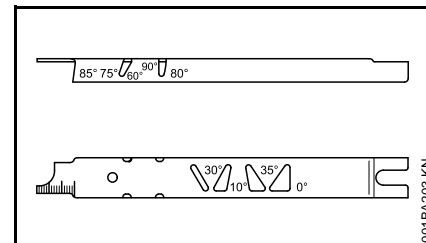

Пользоваться опилочным шаблоном STIHL (специальные принадлежности, см. таблицу "Инструменты для заточки") – универсальный инструмент для контроля угла заточки и переднего угла, зазора ограничителя глубины, длины зубца, глубины паза и для очистки пазов и впускных масляных отверстий.

Правильная заточка

- Вынуть штепсельную вилку
- Выбрать инструмент для заточки в соответствии с шагом пильной цепи
- При необходимости, зафиксировать направляющую шину
- Для дальнейшего вытягивания пильной цепи защитный щиток перед левой рукой потянуть к трубчатой рукоятке: тормоз цепи отпущен. Защитный щиток перед

левой рукой удерживать в данной позиции – инерционный тормоз отпущен

- Затачивать часто, но снимать мало материала – для простой дополнительной заточки обычно достаточно два или три опилоочных движения

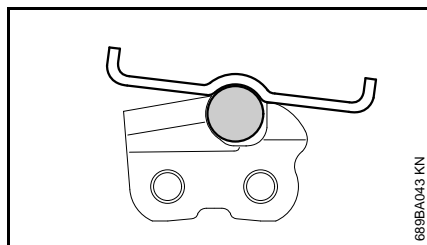
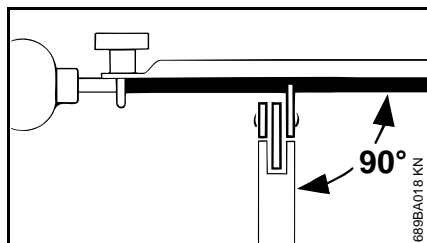

- Напильник направлять: **горизонтально** (под прямым углом к боковой поверхности направляющей шины), соответственно заданным углам – согласно маркировкам на державке напильника – державку напильника наложить на спинку зубца и на ограничитель глубины
- Заточку производить только изнутри наружу
- Напильник опиливает только при движении вперед – при отводе назад напильник приподнимать

- Не опиливать соединительные и ведущие звенья
- Напильник регулярно немного поворачивать, во избежание одностороннего износа.
- Опилки от заточки удалять куском твердого дерева
- Проверить углы опилоочным шаблоном

Все режущие зубцы пильной цепи должны иметь одинаковую длину.

При неодинаковой длине зубцов различной оказывается также высота зубцов, что вызывает грубый ход пильной цепи и ведет к обрыву цепи.

- Все режущие зубцы опиливайте на глубину наиболее короткого режущего зубца – лучше всего в мастерской с помощью электрического устройства для заточки

Расстояние ограничителя глубины

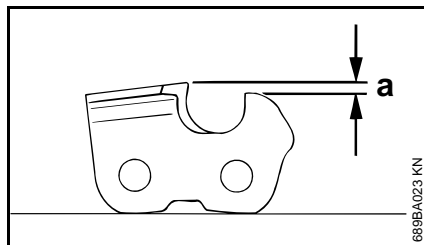

Ограничитель глубины определяет глубину врезания в древесину, т.е. толщину стружки.

- a** Заданное расстояние между ограничителем глубины и режущей кромкой

При распиловке мягкой древесины в свободное от мороза время расстояние ограничителя глубины можно увеличить до 0,2 мм (0.008").

Шаг цепи		Ограничитель глубины	
		Расстояние (a)	
Дюйм	(мм)	мм	(дюйм)
1/4	(6,35)	0,65	(0.026)
3/8-PM, PMMS3	(9,32)	0,65	(0.026)
0.325	(8,25)	0,65	(0.026)
3/8	(9,32)	0,65	(0.026)

Подпилка ограничителя глубины

При заточке режущего зубца расстояние ограничителя глубины уменьшается.

- Расстояние ограничителя глубины контролировать после каждой заточки

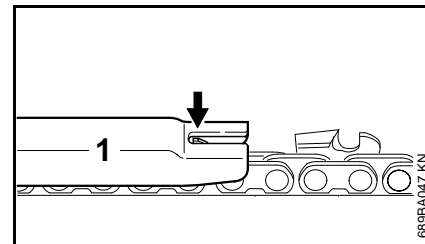

- Наложить на пильную цепь опилоочный шаблон (1), соответствующий шагу пильной цепи – если ограничитель глубины выступает над шаблоном, то ограничитель должен быть дополнительно обработан

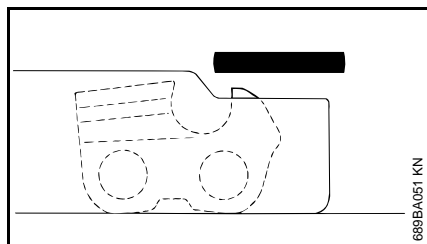

- Ограничитель глубины обрабатывать вместе с опилочным шаблоном

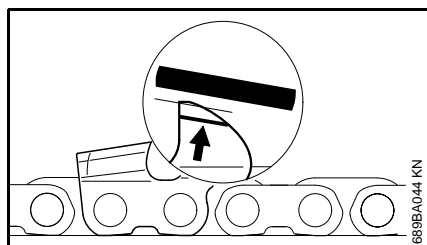

- В заключение дополнительно опилить ограничитель глубины резки под наклоном, параллельно нанесенной сервисной

маркировке (см. стрелку) – при этом, следить за тем, чтобы не сместить назад наивысшую точку ограничителя глубины



Слишком низкий ограничитель глубины резки повышает склонность мотопилы к обратной отдаче.

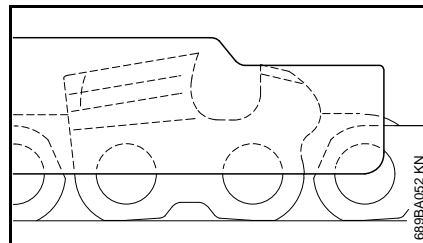

- Наложите на пильную цепь опилочный шаблон – наивысшая точка ограничителя глубины должна находиться на одном уровне с опилочным шаблоном

RSC3, RMC3, PMC3, PMMC3

Верхняя часть бугорчатого ведущего звена (с сервисной маркировкой) обрабатывается одновременно с ограничителем глубины режущего зубца.



Остальная зона 3-бугорчатого соединительного звена и/или бугорчатого ведущего звена не должна обрабатываться, иначе может повыситься склонность мотопилы к обратной отдаче.

- После заточки очистить тщательно пильную цепь, удалить прилипшие опилки от заточки или абразивную пыль – интенсивно смазать пильную цепь.
- При длительных перерывах в работе пильную цепь очистить и хранить смазанной маслом

Инструменты для заточки (специальные принадлежности)

Шаг цепи		Круглый напильник Ø	Круглый напильник	Державка напильника	Опилочный шаблон	Плоский напильник	Набор для заточки ¹⁾
Дюйм	(мм)	мм (дюйм)	Деталь №	Деталь №	Деталь №	Деталь №	Деталь №
1/4	(6,35)	4,0 (5/32)	5605 772 4006	5605 750 4327	1110 893 4000	0814 252 3356	5605 007 1027
3/8 P	(9,32)	4,0 (5/32)	5605 772 4006	5605 750 4327	1110 893 4000	0814 252 3356	5605 007 1027
0.325	(8,25)	4,8 (3/16)	5605 772 4806	5605 750 4328	1110 893 4000	0814 252 3356	5605 007 1028
3/8	(9,32)	5,2 (13/64)	5605 772 5206	5605 750 4329	1110 893 4000	0814 252 3356	5605 007 1029

1) Состоят из державки с круглым напильником, плоским напильником и опилочного шаблона

Указания по техобслуживанию и техническому уходу

Нижеследующие виды работ относятся к нормальным условиям эксплуатации. При затрудненных условиях (сильное скопление пыли, смолистая древесина, древесина тропических пород и т.д.) и более длительной ежедневной работе указанные интервалы следует соответственно сократить.		Перед началом работы	По окончании работы или ежедневно	Еженедельно	Ежемесячно	При неисправности	При повреждении	При необходимости
Устройство полностью	Визуальный контроль (состояние, герметичность)	X						
	Чистка		X					
Выключатель	Проверка работы	X						
Тормоз цепи, инерционный тормоз	Проверка работы	X						
	Проверить ^{1) 2)}							X
Бак для смазочного масла	Чистка				X			
Смазка пильной цепи	Проверить	X						
Пильная цепь	Проверка, также обратить внимание на состояние заточки	X						
	Контроль натяжения цепи	X						
	Заточка							X
Направляющая шина	Проверить (износ, повреждение)	X						
	Очистка и поворот на другую сторону			X		X		
	Очистка от заусениц			X				
	Замена						X	X
Звездочка цепи	Проверить			X				
Шлицы для охлаждающего воздуха	Чистка		X					
Доступные болты и гайки	Подтягивание							X
Улавливатель цепи на крышке звёздочки цепи	Проверить			X				
	Заменить крышку звёздочки цепи						X	

Нижеследующие виды работ относятся к нормальным условиям эксплуатации. При затрудненных условиях (сильное скопление пыли, смолистая древесина, древесина тропических пород и т.д.) и более длительной ежедневной работе указанные интервалы следует соответственно сократить.		Перед началом работы	По окончании работы или ежедневно	Еженедельно	Ежемесячно	При неисправности	При повреждении	При необходимости
Соединительный кабель	Проверить	X						
	Замена ¹⁾						X	
Наклейки с предупреждающими надписями	Замена						X	

¹⁾ Компания STIHL рекомендует специализированного дилера STIHL.

²⁾ См. "Тормоз цепи"

Минимизация износа, а также избежание повреждений

Выполнение заданных величин, указанных в данной инструкции по эксплуатации, поможет избежать преждевременного износа и повреждений устройства.

Эксплуатация, техническое обслуживание и хранение устройства должны осуществляться настолько тщательно, как это описано в данной инструкции по эксплуатации.

За все повреждения, которые были вызваны несоблюдением указаний относительно техники безопасности, работы и технического обслуживания, ответственность несёт сам пользователь. Это особенно актуально для таких случаев:

- Были сделаны изменения в продукте, которые не разрешены компанией STIHL
- Были использованы инструменты либо принадлежности, которые не допускаются к использованию с данным устройством, не подходят либо имеют низкое качество
- Устройство было использовано не за назначением
- Устройство было использовано для спортивных мероприятий и соревнований
- Повреждение вследствие эксплуатации устройства с повреждёнными комплектующими

Работы по техническому обслуживанию

Все работы, перечисленные в разделе "Указания относительно технического обслуживания и ухода" должны проводиться регулярно. Поскольку данные работы по техническому обслуживанию не могут быть выполнены самим пользователем, необходимо обратиться к профессиональному дилеру.

Компания STIHL рекомендует обращаться для осуществления работ по техническому обслуживанию и ремонту только к специализированному дилеру компании STIHL. Специализированные дилеры компании STIHL регулярно проходят обучение, получают техническую информацию.

Если данные работы не проводятся либо выполняются не регулярно, то могут возникнуть повреждения, за которые отвечает сам пользователь. К ним кроме прочих относятся:

- Повреждения электромотора вследствие не своевременного либо не в полной мере выполненного технического обслуживания (например, не в полной мере была выполнена чистка направляющей холодного воздуха)
- Повреждение вследствие неправильного электрического подсоединения (напряжение, не достаточно точно выбраны размеры подводящих проводов)

- Коррозия и другие повреждения как следствие неправильного хранения
- Повреждения устройства вследствие использования комплектующих низкого качества

Быстроизнашивающиеся детали

Некоторые детали мотоустройства, даже при применении их по назначению, подвержены нормальному износу и должны своевременно заменяться, в зависимости от вида и продолжительности их использования. К ним относятся, среди прочего:

- Пильная цепь, направляющая шина, звёздочка цепи
- Угольные щетки

Важные комплектующие

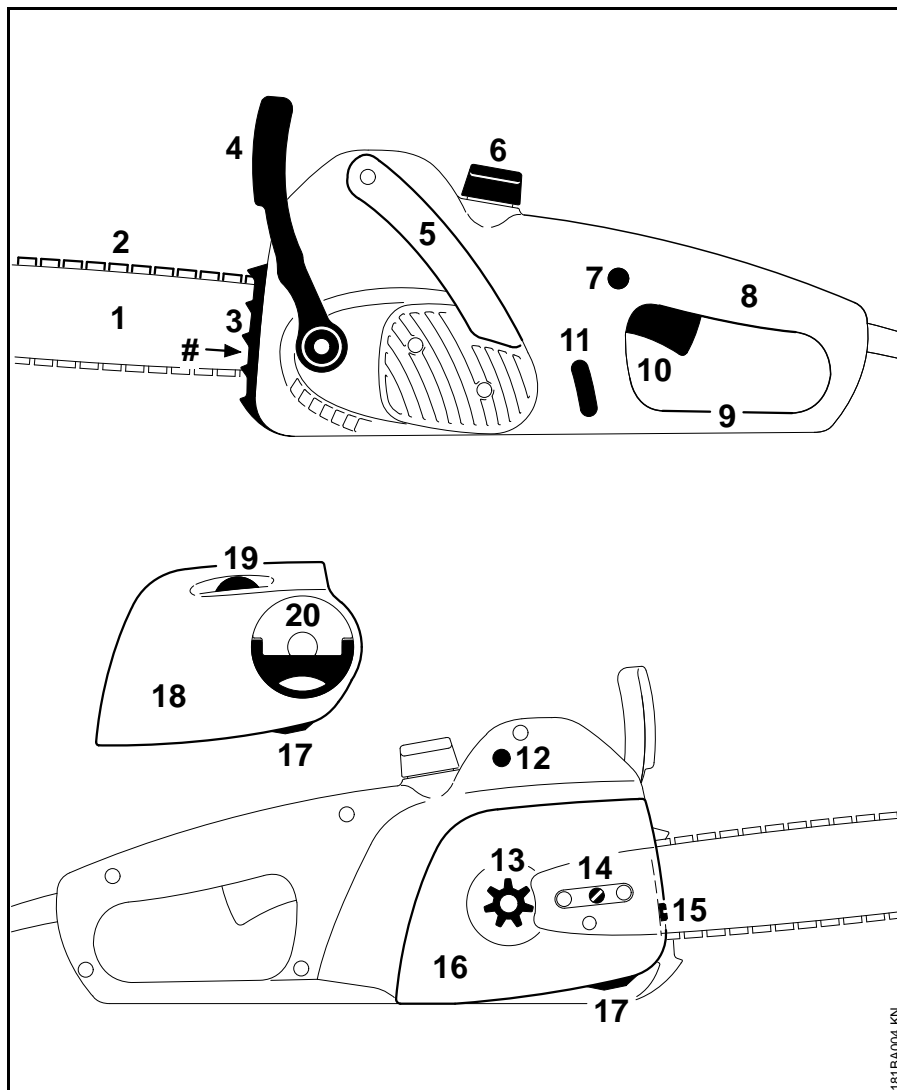

- 1 Направляющая шина
- 2 Пильная цепь Oilomatic
- 3 Зубчатый упор
- 4 Передний защитный щиток перед левой рукой
- 5 Передняя рукоятка
- 6 Запорное устройство масляного бака
- 7 Стопорная кнопка
- 8 Задняя рукоятка
- 9 Задний защитный щиток
- 10 Переключающий рычаг
- 11 Всасывающий шланг для масла
- 12 Предохранительный выключатель перегрузки (MSE 140 C, 160 C, 180 C)
Сигнальная лампочка (MSE 200 C)
- 13 Звездочка цепи
- 14 Устройство натяжения цепи, боковое
- 15 Устройство натяжения цепи, фронтальное
- 16 Крышка звездочки цепи
- 17 Улавливатель цепи
- 18 Крышка звездочки цепи с устройством быстрого натяжения цепи
- 19 Натяжная звёздочка
- 20 Ручка с барашковой гайкой
- # Серийный номер

181BA004 KN

Технические данные

Мотор

MSE 140 C

Номинальное напряжение:	230 В
Частота:	50 Гц
Потребляемая мощность:	1,4 кВт
Предохранитель:	16 А
Вид защиты:	IP 20
Класс защиты:	II

MSE 160 C

Номинальное напряжение:	230 В
Частота:	50 Гц
Потребляемая мощность:	1,6 кВт
Предохранитель:	16 А
Вид защиты:	IP 20
Класс защиты:	II

MSE 180 C

Номинальное напряжение:	230 В
Частота:	50 Гц
Потребляемая мощность:	1,8 кВт
Предохранитель:	16 А
Вид защиты:	IP 20
Класс защиты:	II

MSE 200 C

Номинальное напряжение:	230 В
Частота:	50 Гц
Потребляемая мощность:	2,0 кВт
Предохранитель:	16 А
Вид защиты:	IP 20
Класс защиты:	II

Смазка пильной цепи

Полноавтоматический масляный насос, работающий в зависимости от числа оборотов, с поворотным поршнем

Объем масляного бака:	0,20 л
-----------------------	--------

Вес

С режущей гарнитурой, без кабеля

MSE 140 C:	3,6 кг
MSE 160 C:	4,0 кг
MSE 180 C:	4,2 кг
MSE 200 C:	4,4 кг

Режущая гарнитура MSE 140 C

Направляющая шина Rollomatic E Mini

Длина реза:	30, 35, 40 см
Шаг:	3/8"Р (9,32 мм)
Ширина паза:	1,1 мм
Поворотная звёздочка:	7-зубчатая

Пильные цепи 3/8"Picco

PiccoMicroMiniComfort3 (61PMMC3)	
Шаг:	3/8"Р (9,32 мм)
Толщина ведущего звена:	1,1 мм

Звездочка цепи

7-зубчатая для 3/8"Р

Режущая гарнитура MSE 160 C, MSE 180 C, MSE 200 C

Направляющие шины Rollomatic E и Rollomatic E Light

Длина реза:	30, 35, 40 см
Шаг:	3/8"Р (9,32 мм)
Ширина паза:	1,3 мм
Поворотная звёздочка:	9-зубчатая

Пильные цепи 3/8"Picco

Picco Micro Comfort 3 (63 PMC3)	
Picco Duro (63 PD3)	
Шаг:	3/8"Р (9,32 мм)
Толщина ведущего звена:	1,3 мм

Звездочка цепи

7-зубчатая для 3/8"Р

Значения уровня звука и вибраций

Для определения значений уровня звука было учтено рабочее состояние номинального максимального числа оборотов.

Для определения значений уровня вибраций было учтено рабочее состояние полной нагрузки.

Дальнейшие данные, необходимые для соблюдения предписаний работодателей относительно уровня вибраций 2002/44EG, см. www.stihl.com/vib

Уровень давления звука L_p согласно ISO 3744

MSE 140 C:	91 дБ(А)
MSE 160 C:	93 дБ(А)
MSE 180 C:	92 дБ(А)
MSE 200 C:	92 дБ(А)

Уровень мощности звука L_w согласно ISO 3744

MSE 140 C:	104 дБ(А)
MSE 160 C:	106 дБ(А)
MSE 180 C:	105 дБ(А)
MSE 200 C:	105 дБ(А)

Величина вибраций a_{HV} согласно EN 60745-2-13

	Рукоятка левая	Рукоятка правая
MSE 140 C:	1,8 м/с ²	2,3 м/с ²
MSE 160 C:	2,2 м/с ²	3,0 м/с ²
MSE 180 C:	2,2 м/с ²	2,7 м/с ²
MSE 200 C:	2,9 м/с ²	3,5 м/с ²

Для уровня звукового давления и уровня звуковой мощности величина K- составляет согласно RL 2006/42/EG = 2,5 дБ(А); для уровня вибраций величина K- составляет согласно RL 2006/42/EG = 2,0 м/с².

Указанные значения вибраций были измерены согласно нормированной процедуре проверки и могут использоваться для сравнения электроприборов.

Фактически возникающие значения вибраций могут отклоняться от указанных, в зависимости от вида применения.

Указанные значения вибраций могут использоваться для первой оценки вибрационной нагрузки.

Следует оценить фактическую вибрационную нагрузку. При этом может также учитываться время, на которое электроприбор выключен, и время, на которое он был включён, но работает без нагрузки.

Соблюдать меры для снижения вибрационной нагрузки с целью защиты пользователя, см. раздел "Вибрации" в главе "Указание по технике безопасности и техника работы".

Специальные принадлежности

Кожух цепи

Если направляющие шины различной длины используются на мотопиле, то длина кожуха цепи должна приспособливаться к направляющей шине, чтобы избежать травм.

Если кожух цепи покрывает не всю направляющую шину, нужен соответствующий кожух цепи либо удлинение кожуха цепи.

В зависимости от оснащения удлинение кожуха цепи входит в объём поставки либо поставляется как специальное оборудование.

Установить удлинение кожуха цепи

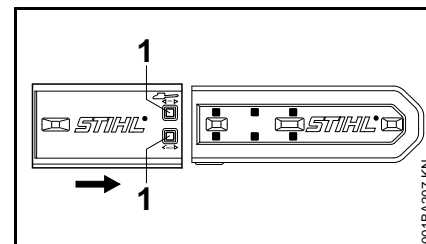

- Удлинение кожуха цепи пазы (1) поместить на кожух цепи до тех пор, пока удлинённый кожух цепи не будет соответствовать длине разреза

Устранение отходов

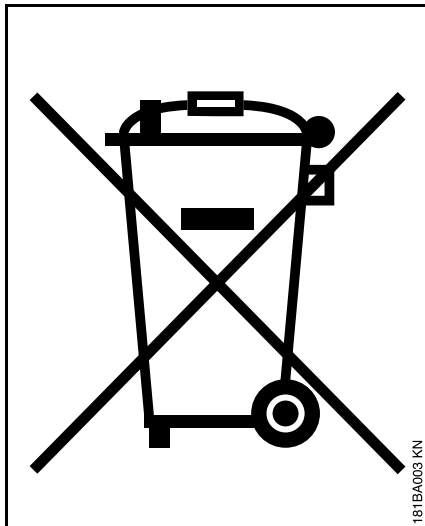

Электроприборы нельзя выбрасывать вместе с домашним мусором. Устройство, принадлежности и упаковка должны быть отданы на вторичную переработку.

Декларация о соответствии стандартам ЕС

ANDREAS STIHL AG & Co. KG
Badstr. 115
D-71336 Waiblingen

подтверждает, что

Вид: Электрическая
мотопила

Фабричная марка: STIHL

Серия: MSE 140 C
MSE 160 C
MSE 180 C
MSE 200 C

Серийный номер: 1208

Устройство соответствует предписаниям по выполнению директив 98/37/EG (до 28.12.09), 2006/42/EG (с 29.12.09), 2004/108/EG и 2000/14/EG, разработано и изготовлено в соответствии со следующими нормами:

EN 60745-1, EN 60745-2-13,
EN 55014-1, EN 55014-2,
EN 61000-3-2, EN 61000-3-3

Установление измеренного и гарантированного уровня звуковой мощности производилось согласно директиве 2000/14/EG, приложение V, с использованием стандарта ISO 9207.

Измеренный уровень звуковой мощности

MSE 140 C: 103 дБ(A)
MSE 160 C: 102 дБ(A)
MSE 180 C: 103 дБ(A)
MSE 200 C: 105 дБ(A)

Гарантированный уровень звуковой мощности

MSE 140 C: 104 дБ(A)
MSE 160 C: 103 дБ(A)
MSE 180 C: 104 дБ(A)
MSE 200 C: 106 дБ(A)

Испытание EG-образца проведено

KEMA Quality GmbH (NB 2140)
Enderstraße 92b
D-01277 Dresden

Сертификационный №

MSE 140 C 3400494.01 CE
MSE 160 C 3400494.01 CE
MSE 180 C 3400494.01 CE
MSE 200 C 3400494.01 CE

Хранение Технической
Документации:

ANDREAS STIHL AG & Co. KG
Produktzulassung

Год выпуска и серийный номер
указаны на устройстве.

Waiblingen, 20.11.2009

ANDREAS STIHL AG & Co. KG

Ваш

Elsner

Менеджмент продуктовых групп

Сертификат качества



Вся продукция производства компании STIHL отвечает самым высоким требованиям по качеству.

С помощью сертификации независимой организацией компания STIHL получила подтверждение, что все продукты компании, что касается разработок продукции, закупок материалов, производства, монтажа, документации и клиентской службы соответствуют строгим требованиям международной нормы ISO 9001 для системы управления качеством.

Общие указания по технике безопасности для электроинструментов

Данный отображает указания по технике безопасности, которые были ранее сформулированы в европейской норме EN 60745 для моторизированных электроинструментов с ручным управлением. Компания STIHL несёт обязательство по дословному воспроизведению текста данной нормы.



Внимательно прочитать все указания по технике безопасности и инструкции. Несоблюдение указаний по технике безопасности и инструкций может привести к поражению электрическим током, пожару и/или тяжелым травмам.

Сохранить все указания по технике безопасности и инструкции для последующего пользования.

Употребляемое в указаниях по технике безопасности понятие "Электроинструмент" относится к электроинструментам с питанием от сети (с кабелем электросети), а также к электроинструментам с питанием от аккумулятора (без кабеля электросети).

1) Безопасность на рабочем месте

- a) **Содержите Ваше рабочее место в чистоте и хорошо освещенным.** Беспорядок или не освещенные рабочие зоны могут привести к несчастным случаям.
- b) **Не работать с электроинструментом во взрывоопасном окружении, в котором находятся горючие жидкости, газы или пыль.** Электроинструменты генерируют искры, которые могут воспламенить пыль или пары.
- c) **Вблизи работы с электроинструментом не должны находиться дети или другие люди.** При отвлечении внимания можно потерять контроль над устройством.

2) Электробезопасность

- a) **Вилка соединительного кабеля электроинструмента должна сопрягаться со штепсельной розеткой. Вилка ни в коем случае не должна изменяться. Не применять какие-либо переходные вилки вместе с электроинструментами, соединенными с защитным**

заземлением. Неизменные вилки и сопряженные штепсельные розетки снижают риск поражения электрическим током.

- b) **Не прикасаться телом к заземленным поверхностям, таким как, например, трубы, радиаторы, плиты и холодильники.** В случае заземления Вашего тела, существует повышенная опасность поражения электрическим током.
- c) **Электроинструменты защитить от дождя либо влияния влажности.** Проникновение воды в электроинструмент повышает опасность поражения электротоком.
- d) **Кабель не используйте не по назначению, например, для ношения электроинструмента, для завешивания или для вытягивания вилки из штепсельной розетки.** Кабель беречь от жары, масла, острых кромок или подвижных деталей устройства. Поврежденный или запутанный кабель повышает опасность поражения электрическим током.
- e) **При работе с электроинструментом под открытым небом применять только удлинительный кабель, пригодный также для работы вне помещения.** Применение

удлинительного кабеля, пригодного для работ на открытом воздухе, снижает опасность поражения электрическим током.

- f) **Если эксплуатацию электроинструмента во влажной среде избежать нельзя, то применять защитный выключатель аварийного тока.** Применение защитного выключателя аварийного тока снижает опасность поражения электрическим током.

3) Безопасность людей

- a) **Будьте внимательны, следите во время работы за тем, что Вы делаете и обращайтесь разумно с электроинструментом. Не пользуйтесь электроинструментом, если Вы устали или находитесь под влиянием наркотиков, алкоголя или медикаментов.** Невнимательность при пользовании электроинструментом может привести к серьезным травмам.
- b) **Носить средства индивидуальной защиты и всегда одевать защитные очки.** Ношение средств индивидуальной защиты, например, противопылевого респиратора, нескользящей защитной обуви, защитной каски или средств защиты органов слуха, в зависимости от вида и применения электроинструмента, снижает опасность получения травм.

- c) **Избегать непреднамеренного ввода в эксплуатацию. Прежде чем электроинструмент взять в руки, переносить, подсоединить к электросети и/или аккумулятору убедиться в том, что электроинструмент выключен.** Если при ношении электроинструмента палец руки находится на выключателе или если устройство подсоединено к электропитанию и включено, то это может привести к несчастным случаям.
- d) **Прежде чем включить электроинструмент, удалить регулировочные инструменты или гаечные ключи.** Инструмент или ключ, находящийся во вращающейся части устройства, может привести к травмам.
- e) **Избегать неестественного положения корпуса тела. Занимать устойчивое положение и все время сохранять равновесие.** Благодаря этому электроинструмент можно лучше контролировать в неожиданных ситуациях.
- f) **Носить надлежащую одежду. Не носить просторную одежду или украшения. Волосы, одежду и перчатки держите вдали от подвижных деталей.** Свободная одежда, украшения или длинные волосы могут быть захвачены подвижными деталями.
- g) **Если могут монтироваться -пылеотсасывающие и пылеулавливающие приспособления, то убедиться в том, что они подсоединены и**

правильно используются.

Применение пылеотсасывающего устройства может снизить угрозу здоровью вследствие пылеобразования.

4) Применение и обращение с электроинструментом

- a) **Не перегружать устройство. Применяйте электроинструмент, предназначенный для Ваших работ.** С соответствующим электроинструментом Вы работаете лучше и надежнее в заданном диапазоне мощности.
- b) **Никогда не пользоваться электроинструментом с неисправным выключателем.** Электроинструмент, который нельзя больше включить или выключить, является опасным и должен быть отремонтирован.
- c) **Вытянуть вилку из штепсельной розетки и/или удалить аккумулятор, прежде чем произвести настройку устройства, заменить комплектующие или отложить устройство.** Данные меры предосторожности предотвращают непреднамеренный запуск электроинструмента.
- d) **Хранить не используемые электроинструменты вне пределов досягаемости детьми. Не допускать к пользованию электроинструментом людей, которые не обучены обращению с данным электроинструментом**

или не ознакомлены с инструкциями.

Электроинструменты опасны, если ими пользуются неопытные люди.

- e) **Проводить тщательное техническое обслуживание электроинструмента. Проверить, безотказно ли работают подвижные детали и не происходит ли заедание деталей. Проверить, не сломались ли детали или не повреждены ли они, это может нарушить функционирование электроинструмента. Отремонтировать поврежденные детали перед применением устройства.** Многие несчастные случаи являются следствием плохого техобслуживания электроинструментов.
- f) **Режущий инструмент содержать в чистоте и остро заточенным.** Тщательно техобслуживаемые режущие инструменты с острозаточенными режущими кромками реже защемляются и легче направляются.
- g) **Применять электроинструмент, принадлежности, вставные инструменты и т.д. в соответствии с данными инструкциям. Учитывать, при этом, условия работы и подлежащую исполнению деятельность.** Использование электроинструментов для не предусмотренных применений может привести к опасным ситуациям.

5) Сервисное обслуживание

- a) **Ремонт электроинструмента поручите квалифицированному специалисту при применении только оригинальных запасных частей.** Благодаря этому сохраняется надежность работы электроинструмента.

Указания по технике безопасности для пиления с пильной цепью

- При работающей пиле все части тела держать на расстоянии от пильной цепи. Перед запуском пилы убедитесь, что пильная цепь ни к чему не дотрагивается. Во время работы с пилой одно мгновение невнимательности может привести к тому, что пильной цепью будут захвачены одежда либо части тела.
 - Пильную цепь всегда держите **Вашей правой рукой за заднюю ручку и Вашей левой рукой за переднюю ручку.** Если держать наоборот, то это повышает опасность травм и никогда не должно использоваться.
 - **Удерживайте электроинструмент за изолированные поверхности рукояток, поскольку пильная цепь может коснуться скрытых электрических проводов или сетевого кабеля.** Контакт пильной цепи с токопроводящим проводом может поставить под напряжение металлические комплектующие устройства и привести к удару электрическим током.
- **Носите средства для защиты глаз и слуха. Рекомендованы другие средства индивидуальной защиты для головы, рук, ног и ступней.** Соответствующая защитная одежда снижает личные травмы из-за отлетающих частиц либо случайного контакта с пильной цепью.
 - **Не используйте пильную цепь на дереве.** Эксплуатация пильной цепи во время нахождения на дереве может привести к личным травмам.
 - **Всегда заботьтесь о надёжном положении и эксплуатируйте пильную цепь только тогда, когда Вы стоите на прочном, надёжном и ровном полу.** Скользкие либо ненадёжные поверхности для стояния, такие как приставная лестница, могут привести к потере равновесия либо контролю над пильной цепью.
 - **Во время резки находящихся под напряжением веток, принимайте по внимание, что они могут отпружинивать назад.** Когда напряжение в древесных волокнах освобождается, то находящаяся под напряжением ветка может попасть в обслуживающего человека и/или пильная цепь выйти из под контроля.
 - **Будьте особенно осторожны во время резки нижних веток и молодых деревьев.** Тонкий материал может быть захвачен пильной цепью и ударить Вас либо вывести Вас из равновесия.

- **Переносите пильную цепь держа за переднюю ручку в выключенном состоянии и отклонённым от Вашего тела. При транспортировке или хранении пильной цепи натяните обязательно защитный кожух.** Осторожное обращение с пильной цепью снижает вероятность нечаянного касания с движущейся пильной цепью.
- **Следуйте инструкциям относительно смазки, натяжения цепи и замены принадлежностей.** Не соответствующим образом натянутая либо смазанная цепь может либо порваться либо повысить риск обратной отдачи.
- **Содержите рукоятки в сухом состоянии, чистыми и не испачканными маслом либо жиром.** Жирные, испачканные маслом рукоятки скользкие и приводят к потере контроля.
- **Пилите только древесину. Пильную цепь не использовать для работ, для которых она не предназначена – например: не используйте пильную цепь для пиления пластика, кирпичной стены либо строительных материалов, которые не из древесины.** Использование пильной цепи для не соответствующих работ может привести к возникновению опасных ситуаций.

Причины и избежание обратной отдачи

- Обратная отдача может возникнуть, когда остриё направляющей шины касается предмета либо когда древесина гнётся и пильная цепь заедает в разрезе.
- Касание верхушкой шины может в некоторых случаях привести к неожиданной направленной назад реакции, при которой направляющая шина отбрасывается вверх и в направлении обслуживающего человека.
- Заедание пильной цепи на верхнем крае направляющей шины может быстро отбросить шину к пользователю.
- Каждая из данных реакций может привести к тому, что вы потеряете контроль над пилой и возможно, тяжело себя пораните. Не полагайтесь исключительно на вмонтированные в пильную цепь устройства безопасности. Как пользователь пильной цепи Вы должны принимать различные меры, чтобы работать без опасности несчастных случаев и травм.
- Обратная отдача является следствием неправильной либо ошибочной эксплуатации электроинструмента. Этого можно избежать благодаря соответствующим мерам предосторожности, как это описано ниже:

- **Крепко держите пилу обеими руками, при этом большой палец и палец охватывают рукоятку пилы. Установите своё тело и руки в позиции, в который Вы можете сдерживать силы обратной отдачи.** Когда приняты соответствующие меры, пользователь может преодолеть силы обратной отдачи. Никогда не отпускайте пильную цепь.
- **Избегайте ненормального положения тела и не пилите выше плеча.** Таким образом избегаются непреднамеренное касание верхушкой шины и обеспечивается лучший контроль пильной цепи в неожиданных ситуациях.
- **Всегда используйте предписанные производителем сменные шины и пильные цепи.** Неправильные сменные шины и пильные цепи могут привести к разрыву цепи и/или обратному удару.
- **Придерживайтесь инструкций производителя для заточки и технического обслуживания пильной цепи.** Слишком низкие ограничители глубины повышают склонность к обратной отдаче.

0458-181-1821

russisch



www.stihl.com



0458-181-1821