

# STIHL®

## STIHL FS 70

Инструкция по эксплуатации





## Содержание

К данной инструкции по эксплуатации	2	Минимизация износа, а также избежание повреждений	35
Указания по технике безопасности и технике работы	2	Важные комплектующие	36
Допущенные комбинации режущего инструмента, защитного приспособления, рукоятки и подвесного ремня	12	Технические данные	37
Монтаж двухручной рукоятки	13	Специальные принадлежности	38
Монтаж круговой рукоятки	15	Указания по ремонту	39
Монтаж несущей проушины	16	Декларация о соответствии стандартам ЕС	39
Монтаж защитных приспособлений	16	Сертификат качества	40
Монтаж режущего инструмента	17		
Топливо	20		
Заправка топливом	21		
Наложение подвесного ремня	24		
Пуск / остановка мотора	24		
Указания по эксплуатации	27		
Очистка воздушного фильтра	28		
Настройка карбюратора	28		
Свеча зажигания	30		
Работа мотора	31		
Устройство запуска	31		
Хранение устройства	31		
Заточка металлического режущего инструмента	32		
Проверку и техобслуживание поручить специализированному дилеру	32		
Указания по техобслуживанию и техническому уходу	33		

### Уважаемые покупатели,

**большое спасибо за то, что Вы решили приобрести высококачественное изделие фирмы STIHL.**

**Данное изделие было изготовлено с использованием современных технологических методов, а также обширных мер по обеспечению качества. Мы стараемся делать все возможное, чтобы Вы были довольны данным устройством и могли работать с ним без проблем.**

**При возникновении вопросов относительно Вашего устройства обратитесь, пожалуйста, к Вашему дилеру или непосредственно в нашу сбытовую компанию.**

**Ваш**



**Hans Peter Stihl**



**DE 01**



FS 70 C, FS 70 RC

## К данной инструкции по эксплуатации

### Символы на картинках

Все символы на картинках, которые нанесены на устройство, объясняются в данной инструкции по эксплуатации.

### Обозначение разделов текста



Предупреждение об опасности несчастного случая и травмы для людей а также тяжёлого материального ущерба.



Предупреждение о возможности повреждения устройства либо отдельных комплектующих.

### Техническая разработка

Компания STIHL постоянно работает над дальнейшими разработками всех машин и устройств; поэтому права на все изменения комплектации поставки в форме, технике и оборудовании мы должны оставить за собой.

Поэтому относительно указаний и рисунков данной инструкции по эксплуатации не могут быть предъявлены никакие претензии.

## Указания по технике безопасности и технике работы



При работе с данным мотоустройством необходимо принимать специальные меры предосторожности, т.к. работа производится с очень высокой частотой вращения режущего инструмента.



Перед первым вводом в эксплуатацию внимательно прочитать всю инструкцию по эксплуатации и надёжно сохранить для последующего пользования. Несоблюдение инструкции по эксплуатации может оказаться опасным для жизни.

Соблюдать действующие в данной стране правила безопасности, например, профсоюзов, социальных касс, органов по охране труда и других учреждений.

Каждый работающий с устройством впервые: должен быть проинструктирован продавцом или другим специалистом, как следует правильно обращаться с устройством – либо пройти специальный курс обучения.

Несовершеннолетние лица к работе с устройством не допускаются – за исключением людей старше 16 лет, которые проходят обучение под надзором.

Дети, животные и зрители должны находиться на расстоянии.

При не пользовании мотоустройством следует отставить в сторону так, чтобы оно никому не мешало. Мотоустройство предохранить от несанкционированного пользования.

Пользователь устройством отвечает за несчастные случаи или опасности, угрожающие другим людям либо их имуществу.

Мотоустройство разрешается передавать или давать напрокат только тем людям, которые хорошо знакомы с данной моделью и обучены обращению с нею – всегда давать инструкцию по эксплуатации.

Применение мотоустройств, вырабатывающих сильный шум, может быть по времени ограничено как национальными, так и местными нормами.

Работающие с мотоустройством люди должны быть отдохнувшими, здоровыми и в хорошем физическом состоянии.

Тот, кому по состоянию здоровья не следует напрягаться, должен обратиться к врачу, может ли он работать с этим мотоустройством.

Только для людей с имплантированным кардиостимулятором: система зажигания данного устройства генерирует очень незначительное

электромагнитное поле. Влияние электромагнитного поля на отдельные типы кардиостимуляторов не удастся исключить полностью. Во избежание риска для здоровья компания STIHL рекомендует обратиться за консультацией к лечащему врачу и изготовителю кардиостимулятора.

Работа с устройством после употребления алкоголя, лекарств, снижающих способность реагирования, или наркотиков не разрешается.

Мотоустройство – в зависимости от используемого режущего инструмента – должно применяться только для кошения травы, а так же для резки буйной растительности, кустарников, молодняка, кустов, небольших деревьев и тому подобного.

Устройство не должно использоваться для других целей – **опасность несчастного случая!**

Монтировать только режущий инструмент и принадлежности, допущенные компанией STIHL для данного устройства либо аналогичные по своим технологическим свойствам. При возникновении вопросов обратиться к специализированному дилеру. Применять только высококачественные инструменты или принадлежности. В противном случае существует опасность несчастных случаев либо повреждения мотоустройства.

Компания STIHL рекомендует использовать оригинальные инструменты и принадлежности

марки STIHL. Они оптимально согласованы по своим свойствам с агрегатом и соответствуют требованиям пользователя.

Не вносить какие-либо изменения в конструкцию устройства – это может отрицательно сказаться на безопасности. Компания STIHL снимает с себя ответственность за ущерб, нанесенный людям и имуществу, вследствие применения не допущенных навесных устройств.

Защита мотоустройства не может защитить пользователя от всех предметов (камни, стекло, проволока и т.д.), отбрасываемых режущим инструментом. Данные предметы могут где-либо отскочить рикошетом и попасть в пользователя.

Не применять мойку высокого давления для очистки устройства. Сильная струя воды может повредить детали устройства.

### Одежда и оснащение

Носить предписанные одежду и оснащение.



Одежда должна быть целесообразной и не должна мешать при работе. Плотно прилегающая одежда – комбинезон, а не рабочий халат.

Не носить одежду, которая могла бы зацепиться в древесине, кустарнике или подвижных деталях устройства. А также шарф, галстук и какие-либо

украшения. Длинные волосы связать и закрепить (платок, шапка, каска и т.п.).



Носить защитные сапоги с шероховатой, не скользящей подошвой и носками со стальной вставкой.

Только при работе с косильными головками в качестве альтернативы разрешается ношение прочной обуви с ребристой, нескользящей подошвой.



Носить защитную каску при прорезивании, в высоких густых зарослях и в случае опасности травмы падающими предметами. Носить защитную маску и обязательно защитные очки – опасность травмы завихренными или отбрасываемыми в сторону предметами.

Защитная маска не является достаточной защитой для глаз.

Носить средства "индивидуальной" защиты от шума – например, бируши.



Носить прочные перчатки.

Компания STIHL предлагает обширную программу средств индивидуальной защиты.

## Транспортировка мотоустройства

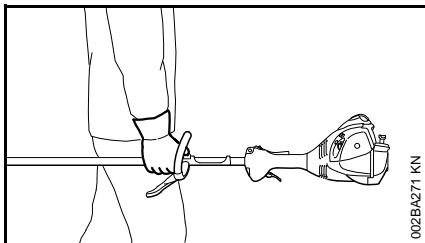

002BAZ71 KN

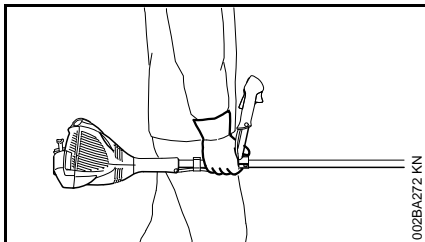

002BAZ72 KN

Всегда останавливать двигатель.

Мотоустройство носить подвешенным на подвесном ремне либо сбалансированным за шток. Металлический режущий инструмент защитить от прикосновения – применять защиту для транспортировки.

На транспортных средствах: мотоустройство предохранить от опрокидывания, повреждения и проливания топлива.

## Заправка топливом



**Бензин чрезвычайно легко воспламеняется** – держаться на безопасном расстоянии от открытого огня – не проливать топливо – не курить.

Перед заправкой топливом выключить двигатель.

Не заправлять топливом, пока двигатель не охладится полностью – топливо может перелиться – **опасность пожара!**

Крышку бака открывать осторожно, чтобы избыточное давление понижалось медленно и топливо не могло выбрызгиваться.

Заправку производить только в хорошо проветриваемых местах. Если топливо было пролито, мотоустройство следует немедленно очистить – следить за тем, чтобы топливо не попало на одежду, в противном случае одежду немедленно сменить.

Мотоустройства могут серийно поставляться с крышками бака различного типа.



После заправки затянуть, по возможности, до отказа резьбовую крышку топливного бака.



Правильно установить крышку бака с откидным хомутиком (штыковой затвор), повернуть до упора и захлопнуть хомутик.

Благодаря этому снижается опасность отвинчивания крышки бака из-за вибраций двигателя и, в результате этого, опасность вытекания топлива.

Обратить внимание на негерметичность – в случае вытекания топлива двигатель не запускать – **опасность для жизни вследствие ожогов!**

## Перед запуском

Проверить безупречное рабочее состояние мотоустройства – обратить внимание на соответствующую главу в инструкции по эксплуатации:

- Комбинация режущего инструмента, защиты, рукоятки и подвесного ремня должна быть допущена к эксплуатации и все детали должны быть безупречно montированы.
- Кнопка остановки / универсальный рычажок должен легко перемещаться в направлении **0**
- Рычаг воздушной заслонки, рычаг газа и стопор рычага газа должны быть легко подвижными – рычаг газа должен самостоятельно пружинить назад в позицию холостого хода. При одновременном нажатии на

рычаг газа и стопор рычага газа рычаг воздушной заслонки должен из позиций **I** и **II** пружинить в рабочее положение **I**.

- Проверить плотность посадки контактного наконечника провода зажигания – при неплотно сидящем наконечнике возможно искрообразование, искры могут воспламенить топливовоздушную смесь – **опасность пожара!**
- Проверить режущий инструмент или монтажный инструмент: правильный монтаж, плотная посадка и безупречное состояние
- Проверить защитные устройства (например, защиту для режущего инструмента, подвижного диска) на повреждения и износ. Повреждённые детали заменить. Не эксплуатировать устройство с повреждённой защитой или изношенным подвижным диском (если нельзя больше распознать надпись и стрелки)
- Не вносить какие-либо изменения в устройства управления или устройства безопасности
- Рукоятки должны быть чистыми и сухими, очищенными от масла и грязи – для надежного управления мотоустройством
- Отрегулировать подвесной ремень и рукоятку(и) в соответствии с ростом. Для этого соблюдать разделы "Установка подвесного ремня" и "Балансировка устройства".

Мотопустройство должно эксплуатироваться только в надежном эксплуатационном состоянии – **опасность несчастного случая!**

При применении подвесного ремня для аварийного случая: потренировать быстрое снятие устройства на землю. При тренировке устройство на землю не бросать, чтобы избежать повреждений.

### Запустить двигатель

Производить на расстоянии не менее 3 метров от места заправки топливом – не в закрытом помещении.

Только на ровной поверхности, занять надежное и устойчивое положение, удерживать прочно мотоустройство – режущий инструмент не должен соприкасаться с какими-либо предметами или землей, так как при пуске режущий инструмент может вращаться.

Мотопустройство обслуживается только одним человеком – нахождение посторонних лиц в зоне радиусом до 15 метров запрещается – также во время запуска – из-за отбрасываемых предметов – **существует опасность получения травмы!**



Избегать прикосновения к режущему инструменту – **опасность получения травмы!**



Двигатель не запускать "из руки" – запуск производить, как описано в инструкции по эксплуатации. Режущий инструмент после отпускания рычага газа продолжают двигаться еще некоторое время – **движении по инерции!**

Проверить безупречность работы двигателя на холостом ходу: режущий инструмент на холостом ходу – при отпущенном рычаге газа – должен остановиться.

Легковоспламеняющиеся материалы (например, щепки, кору, сухую траву, топливо) держать вдали от горячего потока отработавших газов и поверхности горячего глушителя – **опасность пожара!**

### Как держать и вести устройство

Мотопустройство всегда удерживать надежно обеими руками за рукоятки.

Всегда занимать надежное и устойчивое положение.

## У модификаций с двуручной рукояткой

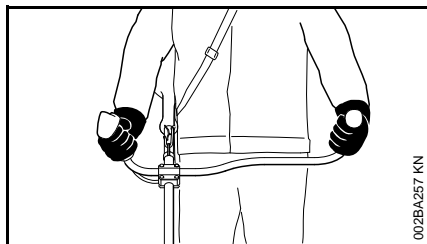

Правая рука находится на рукоятке управления, левая рука – на ручке трубчатой рукоятки.

## У модификаций с круговой рукояткой

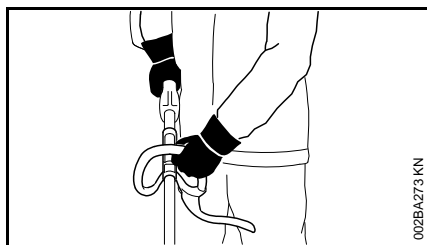

Левая рука находится на круговой рукоятке, а правая – на рукоятке управления – действительно также для левши.

## Во время работы

Всегда занимать надежное и устойчивое положение.

В случае грозящей опасности или в аварийном случае немедленно остановить двигатель – кнопку остановки / универсальный рычажок сместить в направлении **0**.

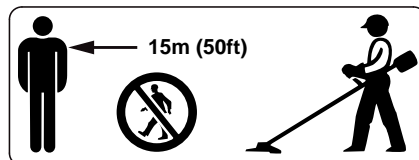

В зоне радиусом до 15 метров не должны находиться какие-либо посторонние люди – **опасность получения травмы** отбрасываемыми предметами! Данное расстояние должно соблюдаться также по отношению к предметам (транспортные средства, оконные стекла) – **опасность нанесения материального ущерба!**

Обратить внимание на безупречную работу двигателя на холостом ходу, чтобы режущий инструмент после отпускания рычага газа больше не вращался.

Регулярно проверять регулировку режима холостого хода и корректировать её. Если режущий инструмент продолжает вращаться на холостом ходу, то мотоустройство отдать в ремонт специализированному дилеру. Компания STIHL рекомендует специализированного дилера STIHL.

Осторожно при гололедице, влажности, на снегу, на льду, на склонах гор, на неровной местности пр. – **можно поскользнуться!**

Обращать внимание на препятствия: пни, корни – **опасность споткнуться!**

Работать только стоя на земле, никогда не работать на неустойчивом основании, на приставной лестнице или на подъемной рабочей платформе.

При пользовании бирушами необходимо быть особенно внимательным и осмотрительным – так как восприятие предупреждающих звуков (крики, сигнальные тона и т.д.) ограничено.

Соблюдать своевременные перерывы в работе, для предотвращения усталости и истощения – **опасность несчастного случая!**

Работать спокойно и обдуманно – только при хорошей освещенности и видимости. Работать осмотрительно, не подвергать опасности других людей.



Мотустройство вырабатывает ядовитые выхлопные газы, сразу же как только запускается двигатель. Данные газы могут не иметь запаха и быть невидимыми, а также содержать углеводороды и бензол. Никогда не работать с мотустройством в закрытых или плохо проветриваемых помещениях – также при пользовании мотоустройствами с катализатором.

При работе в канавах, впадинах или в стесненных условиях необходимо непременно обеспечить достаточный воздухообмен – **опасность для жизни вследствие отравления!**

При возникновении тошноты, головной боли, нарушения зрения (например, уменьшение поля зрения), нарушения слуха, головокружения, понижения способности концентрировать внимание, немедленно прекратить работу – данные симптомы могут быть вызваны, среди прочего, повышенной концентрацией отработавших газов – **опасность несчастного случая!**

Работать с мотоустройством, по возможности, бесшумно и с небольшим выделением отработавших газов – двигатель не оставлять работать без необходимости, газ давать только при работе.

**Не курить** при пользовании мотоустройством, а также вблизи работающего мотоустройства – **опасность пожара!** Из топливной системы могут улетучиваться горючие бензиновые пары.

Образующиеся при работе пыль, испарения и дым могут нанести серьезный вред здоровью. При сильном образовании пыли или дыма носить респиратор.

В случае если мотоустройство подверглось нагрузке не по назначению (например, воздействие силы в результате удара или падения), то перед дальнейшей работой обязательно проверить

эксплуатационное состояние мотоустройства – см. также раздел "Перед запуском".

В особенности проконтролировать герметичность топливной системы и функционирование устройств безопасности. Ни в коем случае не работать с не надежными в эксплуатации устройствами. В сомнительном случае обратиться к специализированному дилеру.

Не работать при установке рычага воздушной заслонки в позиции запуска в разогретом состоянии  – частота вращения двигателя при этом положении рычага не поддается регулированию.



Никогда не работать без соответствующих защитных приспособлений для агрегата и режущего инструмента – **опасность травмы** отбрасываемыми предметами!



Осмотреть местность: твердые предметы – камни, металлические детали и т.п. могут отбрасываться с силой в сторону – **опасность получения травмы!** – и могут повредить режущий инструмент, а также предметы (например, припаркованные авто, окна) – (материальный ущерб).

Соблюдать особую осторожность при работе на трудно обозреваемых, густо заросших местностях.

При кошении в высоком кустарнике, под кустами и около живой изгороди: рабочая высота режущего инструмента должна быть минимум 15 см – не подвергать опасности животных.

Прежде чем оставить агрегат: обязательно остановить двигатель.

Режущий инструмент контролировать регулярно через короткие промежутки времени и немедленно при заметных изменениях:

- Остановить двигатель, прочно удерживать мотоустройство, режущий инструмент остановить
- Проверить состояние и прочность посадки, обратить внимание на трещины
- Обратить внимание на состояние заточки
- Повреждённые либо тупые режущие инструменты немедленно заменить, также при незначительных трещинах размером с волос.

Крепление режущего инструмента регулярно чистить от травы и веток – удалить засорения в зоне режущего инструмента либо защиты.

Перед заменой режущего инструмента остановить двигатель – **опасность получения травмы!**

Поврежденные либо треснувшие режущие инструменты больше не использовать и не ремонтировать –

например, посредством сварки или рихтовки – изменение формы (дисбаланс).

Отделившиеся частицы или осколки могут с большой скоростью попасть в рабочего либо посторонних людей – **самые тяжелые травмы!**

### Применение косильных головок

Защитное приспособление режущего инструмента дополнить соответствующими монтажными компонентами, приведенными в инструкции по эксплуатации.

Использовать только защиту с надлежащим образом смонтированным ножом, чтобы косильные струны обрезались на допустимую длину.

Для регулирования косильной струны при ручной регулировке косильных головок обязательно остановить двигатель – **опасность получения травмы!**

Недозволенное пользование мотоустройством со слишком длинными косильными струнами понижает рабочую частоту вращения двигателя. Это имеет следствием перегрев из-за длительного проскальзывания сцепления и повреждения важных функциональных деталей (например, муфты, пластмассовых деталей корпуса) – например, в результате вращения режущего инструмента на холостом ходу – **опасность получения травмы!**

### Применение металлических режущих инструментов

Компания STIHL рекомендует применение оригинальных металлических режущих инструментов STIHL. Данные запчасти оптимально согласованы по своим свойствам с устройством и соответствуют требованиям пользователя.

Металлические режущие инструменты вращаются очень быстро. При этом возникают усилия, воздействующие как на устройство и режущий инструмент, так и на отрезаемый материал.

Металлические режущие инструменты должны регулярно затачиваться согласно инструкции по заточке.

Неравномерно заточенные режущие инструменты вызывают дисбаланс, который может подвергать устройство экстремальным нагрузкам – **опасность поломки!**

Тупые либо неправильно заточенные лезвия могут вызвать повышенную нагрузку на металлический режущий инструмент – **опасность получения травмы** треснутыми либо сломанными деталями!

Металлический режущий инструмент после каждого соприкосновения с твердыми предметами (например, камнями, обломками скал, металлическими деталями) проверять (например, на наличие трещин и деформирование). Заусенцы и другие видимые скопления материала необходимо

удалить (лучше всего напильником), т.к. в дальнейшем во время работы они могут в любой момент освободиться и быть отброшены в сторону – **опасность получения травмы!**

Для снижения названных опасностей, которые возникают при эксплуатации металлического режущего инструмента, диаметр применяемого металлического режущего инструмента ни в коем случае не должен быть очень большим. Инструмент должен изготавливаться из достаточно качественного материала и иметь надлежащую геометрию (форму, толщину).

Металлический режущий инструмент, изготовленный другими, а не фирмой STIHL, производителями, не должен быть тяжелее, толще и другой формы, а также диаметром не больше, чем наибольший диаметр металлического режущего инструмента для данного мотоустройства, допущенный STIHL – **опасность получения травмы!**

### Вибрации

Более длительное пользование мотоустройством может привести к вызванным вибрацией нарушениям кровообращения рук (синдром "белых пальцев").

Общепринятая продолжительность пользования устройством не может быть установлена, так как это зависит от многих факторов.

Длительность пользования устройством увеличивается благодаря следующим мерам:

- защита рук (теплые перчатки);
- перерывы в работе.

Длительность пользования сокращается вследствие:

- личного предрасположения рабочего к плохому кровообращению (признаки: часто холодные пальцы, зуд пальцев);
- низких наружных температур;
- больших усилий при захвате мотоустройства (крепкий захват мешает кровообращению).

При регулярном, длительном пользовании мотоустройством и при повторном появлении соответствующих симптомов (например, зуд пальцев) рекомендуется проводить регулярное медицинское обследование.

### Техническое обслуживание и ремонт

Производите регулярно техническое обслуживание мотоустройства. Производите только те работы по техобслуживанию и ремонту, которые описаны в данной инструкции по эксплуатации. Выполнение всех других работ поручите торговому агенту-специалисту.

Фирма STIHL рекомендует поручить проведение работ по техобслуживанию и ремонту только торговому агенту-специалисту фирмы STIHL. Торговые агенты-специалисты фирмы STIHL посещают

регулярно курсы по повышению квалификации и в их распоряжении предоставляется техническая информация.

Применяйте только высококачественные запасные части. Иначе существует опасность возникновения несчастных случаев или повреждения устройства. При возникновении вопросов обратитесь к торговому агенту-специалисту.

Фирма STIHL рекомендует использовать оригинальные запасные части фирмы STIHL. Эти запчасти оптимально согласованы по своим свойствам с устройством и соответствуют требованиям пользователя.

Перед проведением работ по техобслуживанию, ремонту и очистке всегда **остановите двигатель и вытяните штекер свечи зажигания, – опасность травмы** при непреднамеренном пуске двигателя! – Исключение: Настройка карбюратора и холостого хода.

Двигатель при вытянутом штекере свечи зажигания или при вывешенной свече зажигания не разрешается запускать с помощью пускового устройства. – **Опасность пожара** вследствие искр зажигания вне цилиндра!

Никогда не производите техобслуживание и не храните мотоустройство вблизи открытого огня. – **Опасность пожара** из-за топлива!

Проверяйте регулярно герметичность запорного устройства топливного бака.

Применяйте только безупречные, допущенные фирмой STIHL свечи зажигания, – см. "Технические данные".

Проверьте запальный кабель (безупречная изоляция, прочное присоединение).

Контролируйте безупречное состояние глушителя.

Не работайте с дефектным глушителем или без глушителя. – **Опасность пожара! – Повреждение слуха!**

Не дотрагивайтесь до горячего глушителя. – **Опасность ожога!**

### Символы на защитных приспособлениях

**Стрелка** на защитном приспособлении для режущих инструментов указывает направление вращения режущего инструмента.

Некоторые из следующих символов находятся на внешней стороне защиты и указывают на допустимую комбинацию режущего инструмента / защиты.



Защитное приспособление применять только вместе с косильными головками – не для металлических режущих инструментов.



Защитное приспособление не использовать с ножами для молодняка и пильными полотнами.



Защитное приспособление не использовать с косильными головками.



Защитное приспособление использовать только с режущими полотнами для травы.

### Подвесной ремень

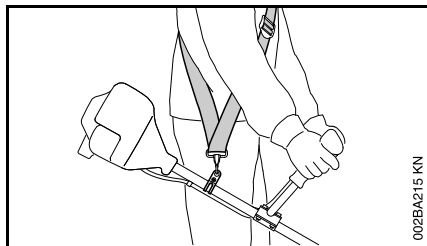

- Применение подвесного ремня
- Мотоустройство с работающим мотором повесить на подвесной ремень

Режущие диски для травы должны применяться вместе с подвесным ремнём (одноплечевой подвесной ремень)!

### Косильная головка с косильными струнами

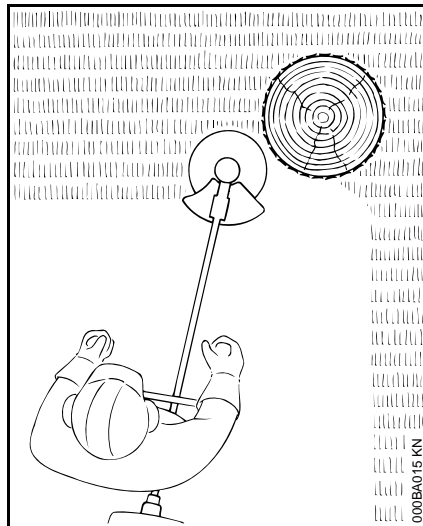

Для мягкой "резки" – для чистой резки также краёв с трещинами вокруг деревьев, столбов для изгороди – кора деревьев повреждается в меньшей степени.



Никогда не заменять косильные струны стальной проволокой – **опасность травмы!**

### STIHL FixCut

**Обратить внимание на нанесенные маркировки допустимого износа!**

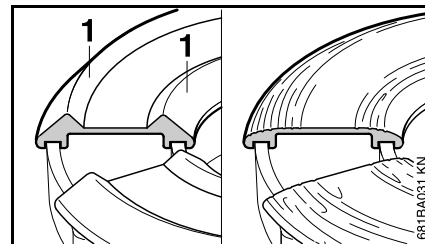

- Если утолщения (1) на нижней части стёрлись либо износились – как на рисунке справа – косильную головку более не использовать и заменить новой! Из-за отброшенных частей инструмента – **опасность травмы!**

### Косильная головка с ножами из пластика – STIHL PolyCut

Для косьбы открытых краев луга (без кольев, заборов, деревьев и подобных препятствий).

**Обратите внимание на нанесенные маркировки допустимого износа!**

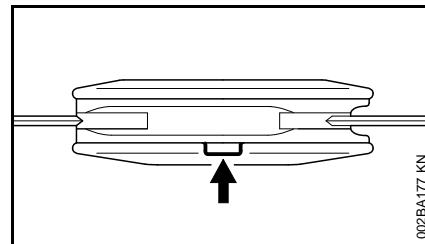

Если на косильной головке PolyCut одна из маркировок нарушена в направлении вниз (стрелка): косильную головку больше не применяйте и замените новой!

**Опасность травмы** разбрасываемым обломками поломанного инструмента!

Обязательно соблюдайте указания по техобслуживанию косильной головки PolyCut!

**Опасность отдачи при применении металлического режущего инструмента**

При применении режущего диска для травы существует опасность отдачи, если инструмент наталкивается на твердые препятствия (ствол дерева, ветка, пень, камень или тому подобное). Устройство ускоряется, при этом, в обратном направлении – против направления вращения инструмента.

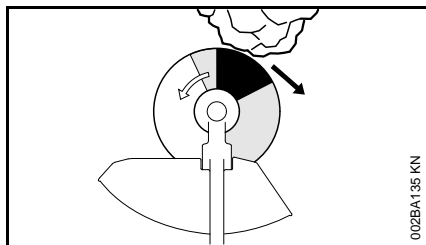

Повышенная опасность отдачи существует, если инструмент наталкивается на препятствия в черном секторе.

## Режущее полотно для травы

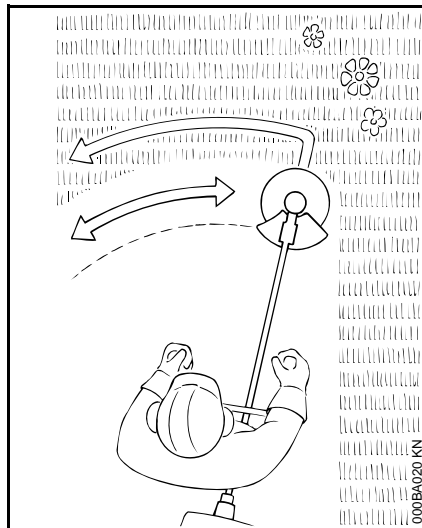

Только для трав и сорняков. –  
Устройство ведите подобно косе.



Злоупотребление может привести к повреждению режущего полотна для травы. – **Опасность травмы** отбрасываемыми предметами!

Режущее полотно для травы при заметном затуплении затачивайте согласно инструкции.

## Допущенные комбинации режущего инструмента, защитного приспособления, рукоятки и подвешивающего ремня

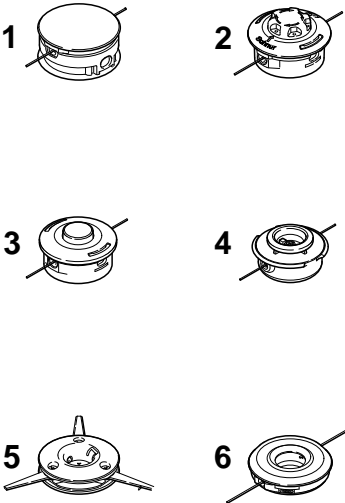
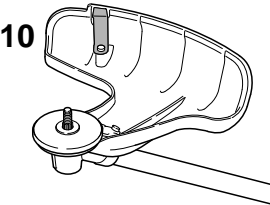
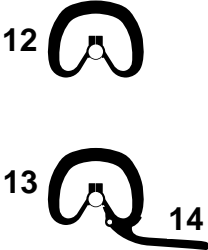
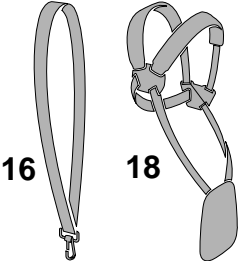
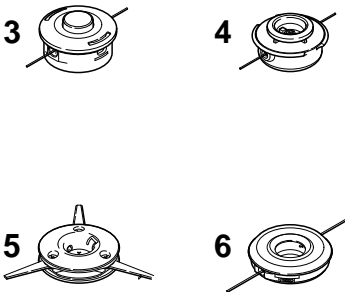
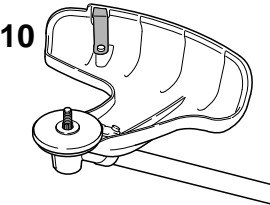
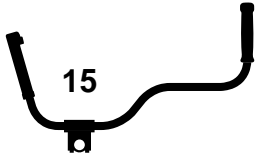
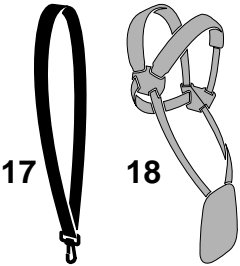
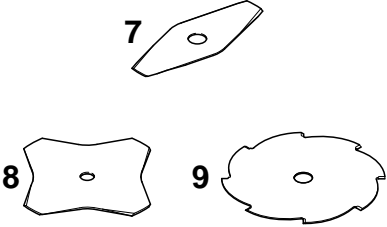
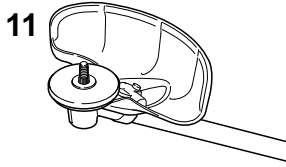
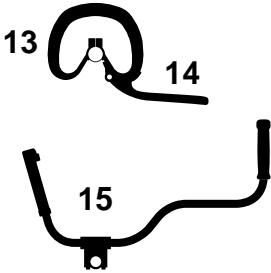
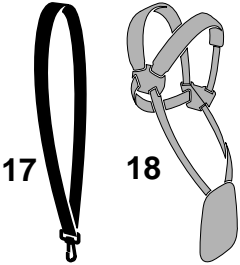
Режущий инструмент	Защита	Рукоятка	Пояс для ношения
			
			
			

547BA033 KN

## Допустимые комбинации

Выберите из таблицы правильную комбинацию, в зависимости от режущего инструмента!



С точки зрения техники безопасности должны комбинироваться только модификации режущих инструментов, защиты, рукояток и подвесных ремней, расположенные на одной табличной строке. Другие комбинации не допускаются – **опасность несчастного случая!**

## Режущие инструменты

### Косильные головки

- 1 Косильная головка STIHL SuperCut 20-2
- 2 Косильная головка STIHL AutoCut C 25-2
- 3 Косильная головка STIHL AutoCut 25-2
- 4 Косильная головка STIHL TrimCut 31-2
- 5 Косильная головка STIHL PolyCut 20-3
- 6 Косильная головка STIHL FixCut 25-2

### Металлические режущие инструменты

- 7 Режущее полотно для травы 230-2
- 8 Режущее полотно для травы 230-4
- 9 Режущее полотно для травы 230-8



Режущие полотна для травы из других материалов кроме металла не допустимы.

## Защита

- 10 Защита с ножом только для косильных головок
- 11 Защита для режущих полотен для травы

## Рукоятки

- 12 Круговая рукоятка
- 13 Круглая ручка с хомутиком (ограничитель шага)
- 15 Двухручная рукоятка

## Подвесной ремень

- 16 Может применяться одноплечевой подвесной ремень
- 17 Должен применяться одноплечевой подвесной ремень
- 18 Может применяться двоплечевой подвесной ремень

## Монтаж двухручной рукоятки

### Монтаж трубчатой рукоятки

Трубчатая рукоятка монтирована предварительно на хвостовике на расстоянии приблизительно 10 см перед корпусом двигателя.

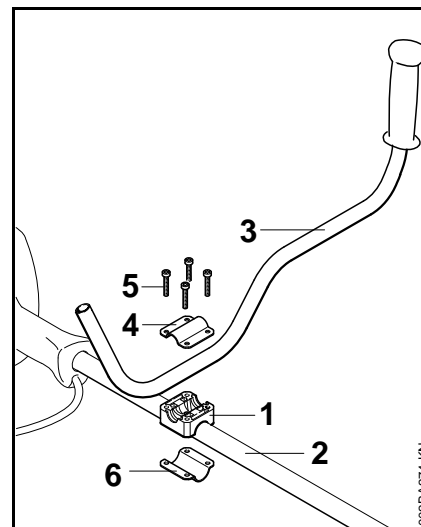

- Опору рукоятки (1) наложите на хвостовик (2),
- Трубчатую рукоятку (3) вложите в опору рукоятки.
- Зажимную полусферу (4) наложите на опору рукоятки, вставьте через отверстия детали винты (5) и ввинтите в зажимную полусферу (6) до упора, – винты слегка затяните.

## Монтаж рукоятки управления

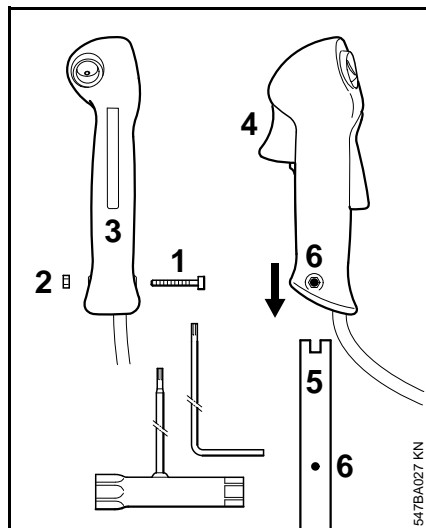

- Вывинтите винт (1), – гайка (2) остается в рукоятке управления (3).
- Рукоятку управления вместе с рычагом управления подачей топлива (4), указывающим в направлении передачи, надвиньте на конец трубчатой рукоятки (5) до совпадения отверстий (6).
- Ввинтите винт (1) и затяните до отказа.

## Выверка и крепление трубчатой рукоятки

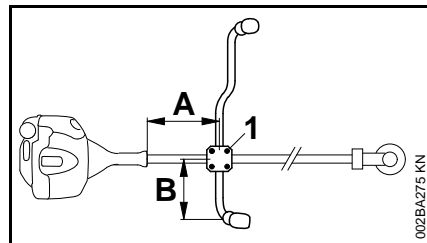

- Выверьте трубчатую рукоятку на расстоянии (A) прибл. 20 см и на расстоянии (B) прибл. 15 см.
- Винты (1) затяните крест-накрест.

## Крепление тросика управления подачей топлива



Тросик управления подачей топлива не изгибайте и не укладывайте небольшими радиусами, – тросик должен оставаться легкоподвижным!

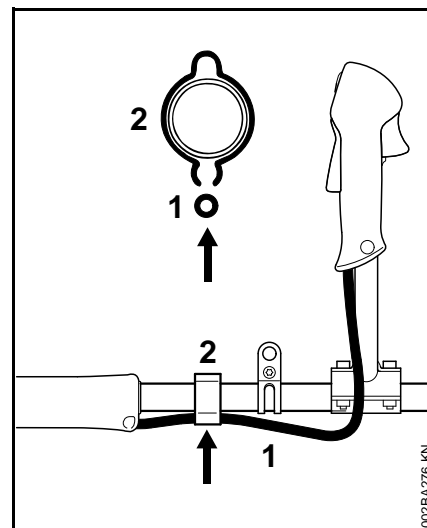

- Тросик управления подачей топлива (1) вдавите в держатель тросика (2).

## Монтаж круговой рукоятки

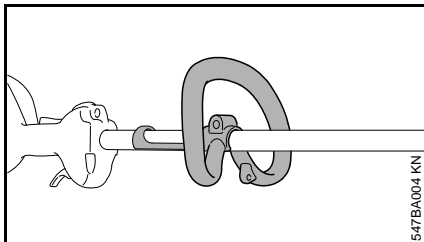

При поставке нового устройства круговая рукоятка уже монтирована на устройстве.

## Применение хомутика

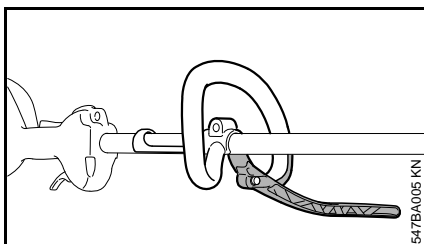

В зависимости от используемого режущего инструмента – см. "Допустимые комбинации режущего инструмента, защиты, рукоятки и подвесного ремня" – на круговой рукоятке должен монтироваться хомутик, который служит ограничителем шага.

Хомутик входит в объем поставки устройства или может быть получен как специальные принадлежности.

## Крепление хомутика

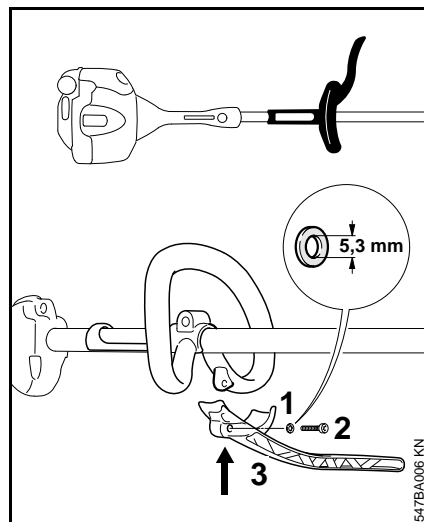

- Одеть шайбу (1) на болт (2) M5x23
- Хомутик (3) наложите на круговую рукоятку и болт с шайбой привинтите в рукоятку
- Болт (2) затянуть

Хомутик всегда оставлять монтированным.

## Круговую рукоятку выровнять и закрепить

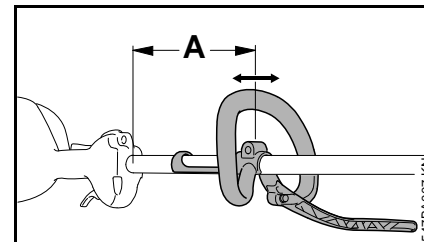

Путем изменения расстояния (A) рукоятка может быть установлена в положение, наиболее благоприятное для пользователя и случая применения.

Рекомендация: расстояние (A) приблизительно 35 см

- Ослабить болт на рукоятке
- Рукоятку сместить в требуемую позицию
- Болт затянуть до отказа, чтобы рукоятка не могла больше поворачиваться вокруг хвостовика.

## Монтаж несущей проушины

### Исполнение с рукояткой с двумя ручками

Несущая проушина входит в лбьем поставки или может быть получена как специальные принадлежности.

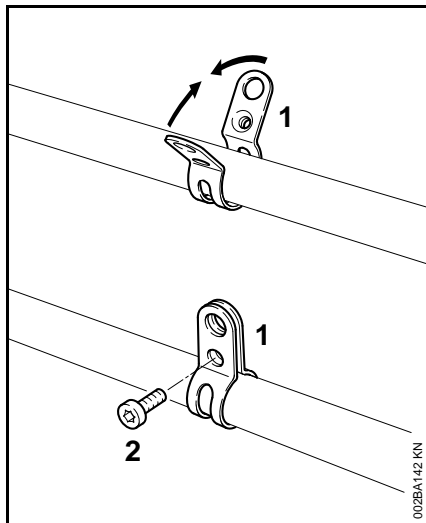

- Положение несущей проушины: см. "Основные узлы".
- Наложите скобу (1) с **левой резьбой** на хвостовик (сторона пользователя).
- Сожмите поанки скобы и держите сжатыми.
- Ввинтите винт (2) М6х14.
- Выверите несущую проушину.
- Винт затяните до отказа.

### Исполнение с круговой рукояткой

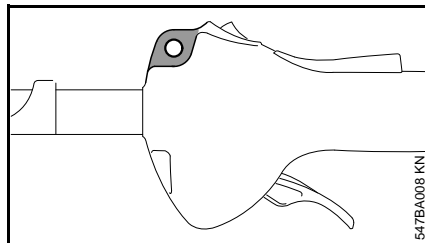

Несущая проушина расположена перед рукояткой управления.

## Монтаж защитных приспособлений

### Использовать правильный вид защиты

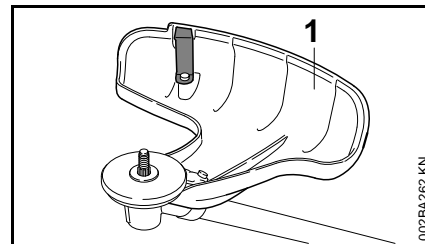

Защита (1) допустима к применению только для косильных головок, поэтому перед монтажом косильной головки должна также монтироваться защита (1).

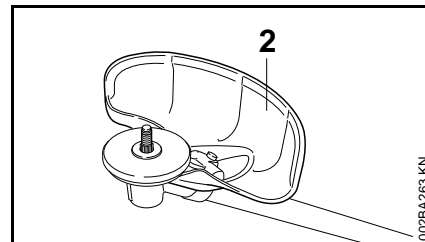

Защита (2) допустима только для режущих полотен для травы, поэтому перед монтажом косильного полотна для травы должна также монтироваться защита (2).

## Монтаж защиты

Защита (1) и (2) крепятся на передаче одинаково.

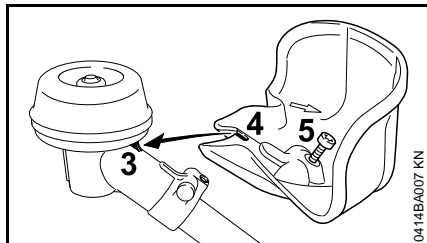

- Защиту одеть на передачу, при этом выступ (3) на передаче ввести в выемку (4) на защите
- Ввинтить болт (5) и затянуть

## Монтаж режущего инструмента

### Подготовка мотокосы

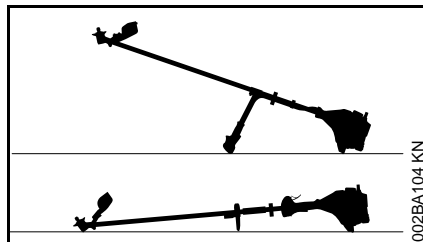

- Мотокоосу положить таким образом, чтобы крепление для режущего инструмента показывало вверх

### Монтаж зажимного диска

В объём поставки устройства входит зажимной диск.

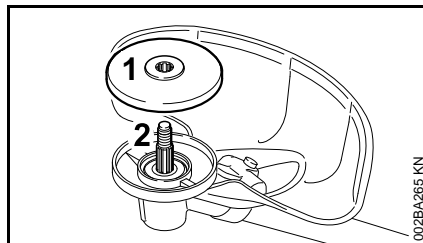

- Зажимной диск (1) одеть на вал (2)



Для крепления режущих инструментов требуется зажимной диск на передаче.

## Крепёжные детали для режущих инструментов

В зависимости от режущего инструмента, который поставляется при первичном оснащении нового устройства, может также отличаться объём поставки крепёжных деталей для режущего инструмента.

### Объём поставки без крепёжных деталей

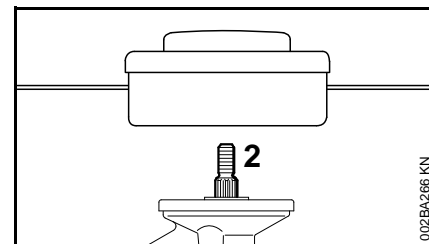

Могут монтироваться только косильные головки, которые крепятся непосредственно на вале (2).

### Объём поставки с крепёжными деталями

Могут монтироваться косильные головки и режущие полотна для травы.

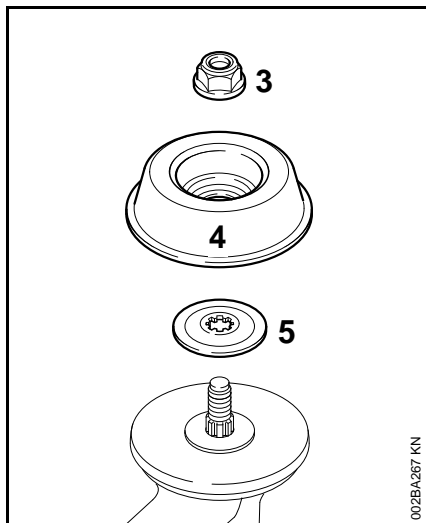

Для крепления некоторых косильных головок и режущих полотен для травы дополнительно требуются гайка (3), подвижный диск (4) и упорная шайба (5).

Комплектующие входят в набор комплектующих, который поставляется вместе с устройством и предлагается в качестве специальных принадлежностей.

### Блокировка вала

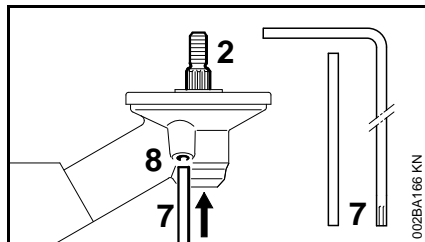

Для монтажа и демонтажа режущих инструментов вал (2) должен блокироваться с помощью стержня (7) либо угловой отвертки (7). Комплектующие в некоторых случаях входят в объём поставки, а также поставляются как специальные принадлежности.

- Стержень (7) либо угловую отвертку (7) ввести в отверстие (8) в передаче – до упора – слегка нажать
- на вале, повернуть гайку либо режущий инструмент, пока стержень не зафиксируется и вал не будет заблокирован

### Монтировать режущий инструмент



Для режущего инструмента использовать соответствующую защиту – см. "Монтаж защитных приспособлений".

- Далее как в разделе "Монтаж косильной головки" либо "Монтаж металлического режущего инструмента"

### Монтаж косильной головки

Тщательно хранить прилагаемый лист с техническими данными косильной головки.

**STIHL SuperCut20-2, STIHL AutoCut25-2, STIHL AutoCutC25-2, STIHL TrimCut31-2, STIHL FixCut25-2, STIHL PolyCut20-3**

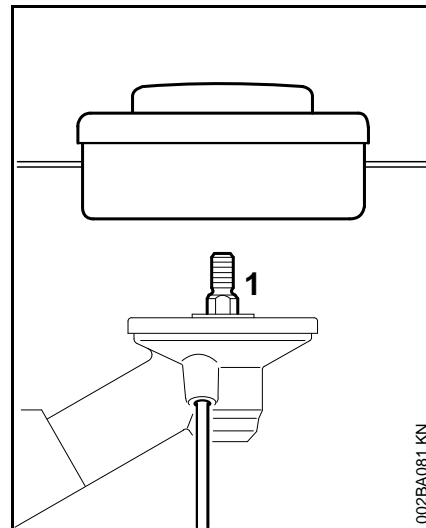

- Косильную головку повернуть против часовой стрелки до прилегания на вале (1)
- Блокировка вала
- Затянуть косильную головку



Инструмент для блокировки вала снова снять.

## Демонтаж косильной головки

- Блокировка вала

STIHL SuperCut20-2, STIHL AutoCut25-2, STIHL AutoCutC25-2, STIHL TrimCut31-2, STIHL FixCut25-2, STIHL PolyCut20-3

- Косильную головку повернуть по часовой стрелке

## Регулировка косильной струны

### STIHL SuperCut

Струна регулируется автоматически, если косильная струна имеет длину минимум **6 см** – через нож на защите слишком длинные струны укорачиваются до оптимальной длины.

### STIHL AutoCut

- Вращающуюся косильную головку держать параллельно над поверхностью газона – прикоснуться к земле – приблизительно **3 см** косильной струны будет отрегулировано.

Слишком длинные косильные струны обрезаются на оптимальную длину ножом на защите – поэтому, избегать многократного последовательного касания к земле!

Струна только тогда регулируется, когда **обе** косильные струны имеют длину ещё минимум **2,5 см!**

### У всех других косильных головок

Как описано в листке-вкладыше косильной головки.



Для регулировки косильной струны вручную обязательно остановить мотор – иначе существует опасность травмы!

## Замена косильных струн и режущих ножей

Как описано в листке-вкладыше косильной головки.

## Монтаж металлических режущих инструментов

### Режущий инструмент правильно установить

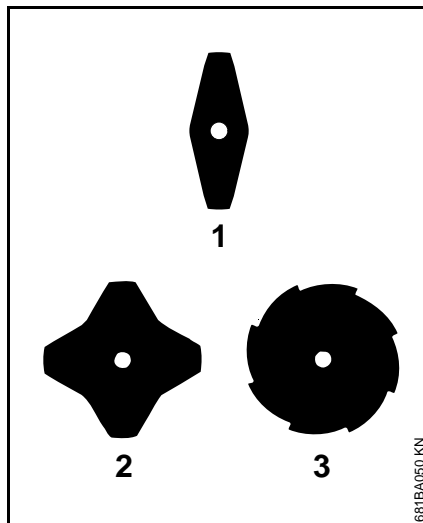

На режущих дисках для травы (1) и (2) режущие края могут показывать в любом направлении.

На режущем диске для травы (3) режущие края должны показывать по направлению часовой стрелки.



Придерживаться стрелки направления вращения на внутренней стороне защиты.

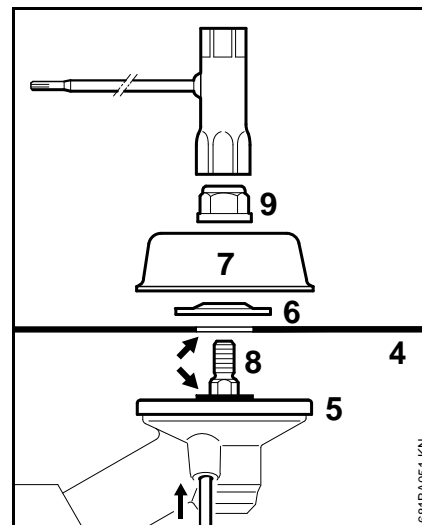

- Режущий инструмент (4) положить на зажимной диск (5)



Буртик (стрелка) должен попадать в отверстие режущего инструмента.

### Закрепить режущий инструмент

- Упорную шайбу (6) и подвижный диск (7) одеть на вал (8)
- Заблокировать вал и гайку (9) повернуть против часовой стрелки на вале и затянуть



Ослабившуюся гайку заменить

### Демонтировать металлический режущий инструмент

- Блокировка вала
- Гайку ослабить по часовой стрелке
- Детали снять с вала – при этом зажимной диск (5) **не** снимать

## Топливо

Мотор должен работать на топливной смеси из бензина и моторного масла.



Избегайте непосредственного контакта с топливом и вдыхания топливных паров.

### STIHL MotoMix

Компания STIHL рекомендует применение смеси STIHL MotoMix. Данная топливная смесь не содержит бензол, тетраэтилсвинец, имеет высокое октановое число и всегда предлагает правильное соотношение смеси.

Топливная смесь STIHL MotoMix согласована с моторами STIHL и гарантирует длительный срок службы.

Топливная смесь MotoMix имеется в распоряжении не на всех рынках.

### Приготовление топливной смеси



Непригодные рабочие материалы, не соответствующие предписаниям, могут привести к серьезным повреждениям привода. Бензин или моторное масло более низкого качества могут повредить мотор, уплотняющие кольца, трубопроводы и топливный бак.

## Бензин

Применять только **марочный бензин** с минимальным октановым числом 90 ROZ – содержащий или не содержащий тетраэтилсвинец.

Устройства с катализатором для нейтрализации отработавших газов должны эксплуатироваться только на бензине, не содержащем тетраэтилсвинец.



После многих заправок этилированным бензином может значительно понизиться эффективность катализатора.

Бензин с долей содержания алкоголя выше 10% у моторов с карбюраторами, имеющими ручную регулировку, может вызвать сбои в работе и поэтому для данных моторов использоваться не должен.

Моторы с системой M-Tronic при бензине с долей содержания алкоголя до 25% (E25) обеспечивают полную мощность.

## Моторное масло

Применять только качественное моторное масло для двухтактных моторов – лучше всего **моторное масло STIHL для двухтактных моторов, это масло согласовано с моторами STIHL и гарантирует длительный срок службы мотора.**

Если моторное масло STIHL для двухтактных моторов в распоряжении не имеется, то применять моторное масло для двухтактных моторов с воздушным охлаждением – ни в коем случае моторное масло для моторов

с водяным охлаждением с отдельной циркуляцией масла (например, общепринятое для четырехтактных моторов).

У мотоустройств с катализатором для нейтрализации отработавших газов для приготовления топливной смеси должно использоваться только **моторное масло STIHL для двухтактных моторов 1:50**.

### Соотношение смеси

Моторное масло STIHL для двухтактных моторов 1:50; 1:50 = 1 часть масла + 50 частей бензина

### Примеры

Количество бензина	Масло STIHL для двухтактных моторов 1:50
Литры	Литры (мл)
1	0,02 (20)
5	0,10 (100)
10	0,20 (200)
15	0,30 (300)
20	0,40 (400)
25	0,50 (500)

- В допущенную для топлива канистру залить сначала моторное масло, а затем бензин и тщательно перемешать.

### Хранение топливной смеси

Топливную смесь хранить только в канистрах, допущенных для топлива, в сухом и надежном месте, защитить от света и солнца.

**Топливная смесь стареет** – запас смеси готовить только на несколько недель. Топливную смесь не хранить дольше 3 месяцев. Под воздействием света, солнца, низких или высоких температур топливная смесь может быстрее оказаться непригодной.

- Перед заправкой канистру с топливной смесью тщательно взболтать.



Давление в канистре может повыситься – топливную канистру открывать осторожно.

- Топливный бак и канистру время от времени очищать.

Остатки топлива и жидкость, использованную для очистки, утилизировать согласно предписаниям и без ущерба для окружающей среды!

## Заправка топливом

### Подготовка устройства

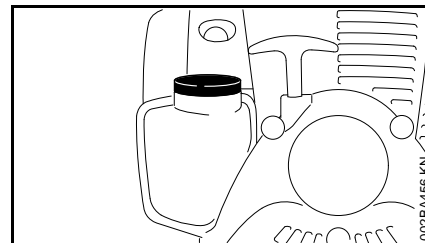

- Перед заправкой топливом очистить крышку бака и прилегающую поверхность, чтобы в бак не попала грязь
- Устройство расположить так, чтобы запорное устройство бака показывало вверх.

Мотоустройства могут серийно поставляться с запорными устройствами бака различного типа.

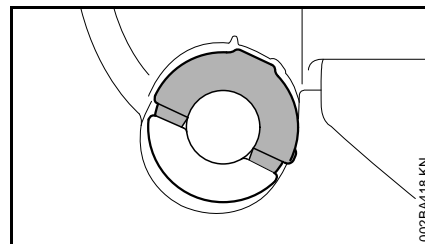

Запорное устройство бака с откидным хомутиком (байонетный затвор)

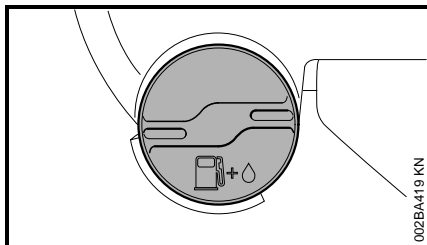

002BA419 KN

Винтовое запорное устройство бака

### Открыть крышку бака с откидным хомутиком

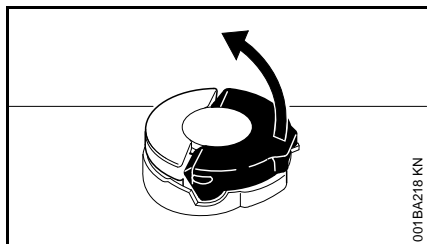

001BA218 KN

- Хомутик поднять в вертикальное положение

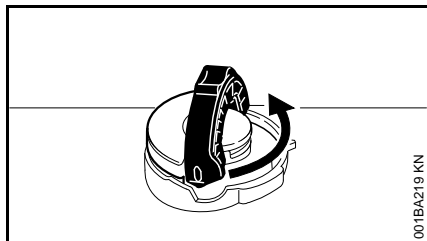

001BA219 KN

- Запорное устройство отвинтить против часовой стрелки (приблизительно на 1/4 оборота)

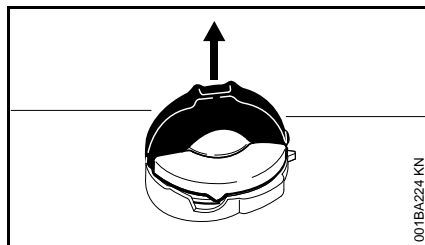

001BA224 KN

- Крышку снять

### Заправка топлива

Во время заправки не разливать топливо и бак не заполнять до краёв.

Компания STIHL рекомендует систему заправки для топлива STIHL (специальные принадлежности).

- Заправка топлива

### Закрывать крышку с откидным хомутиком

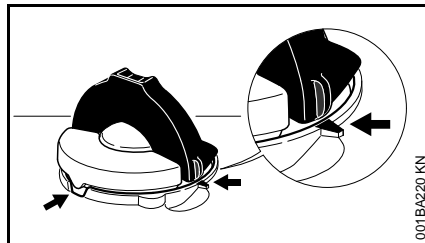

001BA220 KN

Хомутик находится в вертикальном положении:

- Установить крышку – маркировки положения на крышке и штуцер для заправки должны совпадать друг с другом
- Крышку нажать вниз до прилегания

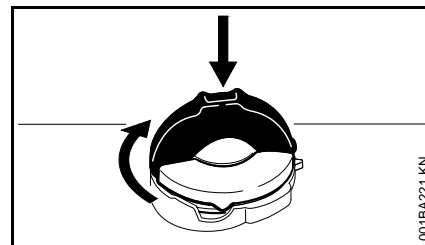

001BA221 KN

- Крышку держать нажатой и повернуть по часовой стрелке пока она не зафиксируется

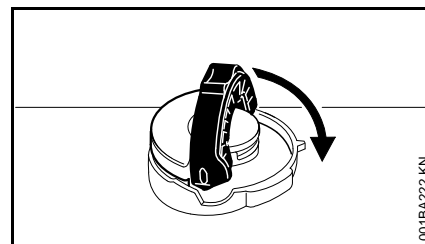

001BA222 KN

- Хомутик закрыть до прилегания

### Проверить фиксацию

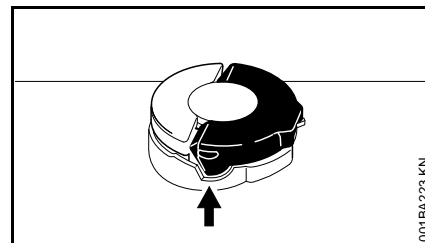

001BA223 KN

- Выступ хомутика должен полностью находиться в выемке (стрелка)

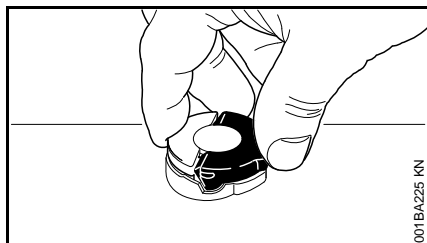

001BA225 KN

- Взять крышку – крышка зафиксирована правильно, если её нельзя ни сдвинуть ни снять

### Если крышка двигается либо снимается

Нижняя часть крышки по отношению к верхней части перекручена:

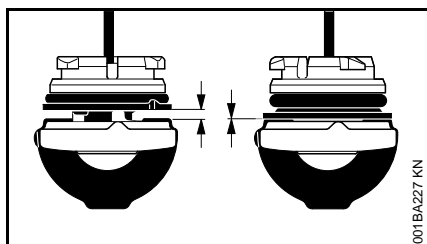

001BA227 KN

- слева: Нижняя часть крышки перекручена
- справа: Нижняя часть крышки в правильном положении

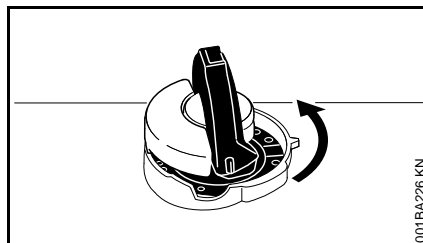

001BA226 KN

- Установить крышку и поворачивать против часовой стрелки до тех пор, пока она не попадёт в посадку штуцера для заправки
- Крышку повернуть дальше против часовой стрелки (ок. 1/4 оборота) – нижняя часть крышки будет таким образом повернута в правильное положение
- Крышку повернуть по часовой стрелке и закрыть – см. раздел "Закрывание" и "Проверка фиксации"

### Открыть винтовую крышку бака

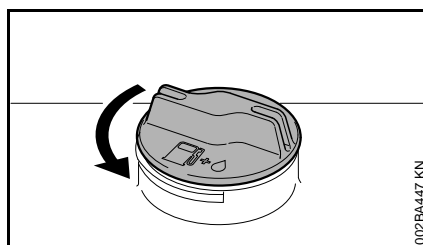

002BA447 KN

- Крышку повернуть против часовой стрелки пока её можно будет снять с отверстия бака
- Снять крышку бака

### Заправка топлива

Во время заправки не разливать топливо и бак не заполнять до краёв. Компания STIHL рекомендует заправочную систему STIHL (специальные принадлежности).

### Закрывать винтовую крышку бака

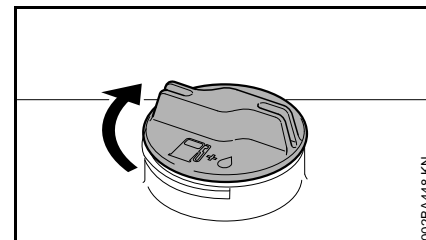

002BA448 KN

- Установить крышку
- Крышку повернуть до упора по часовой стрелке и затянуть вручную как можно плотнее

## Наложение подвесного ремня

Вид и модификация подвесного ремня зависит от рынка.

Использование подвесного ремня – см. "Допустимые комбинация режущего инструмента, защиты, рукоятки и подвесного ремня".

### Одноплечевой подвесной ремень

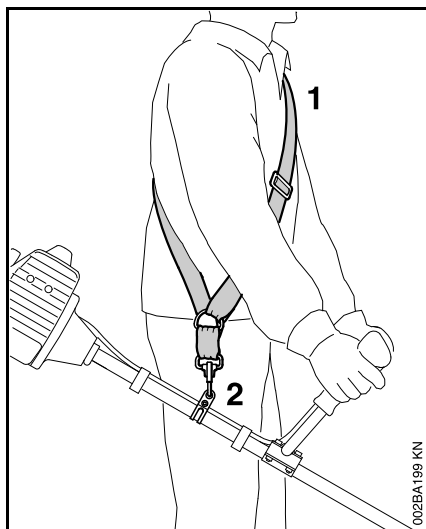

- Наложить одноплечевой подвесной ремень (1)
- Длину ремня отрегулировать так, чтобы карабиновый крючок (2) находился приблизительно на ширине ладони под правым бедром
- Балансировка устройства

### Двуплечевой подвесной ремень

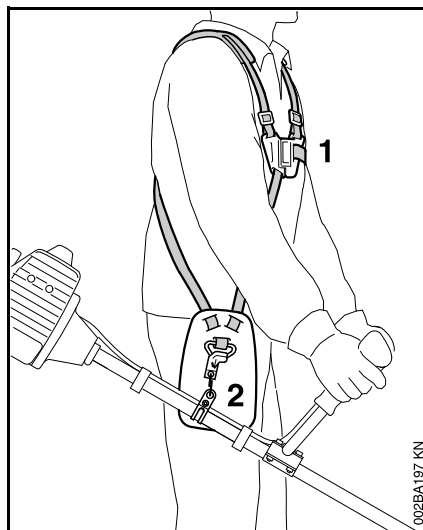

- Наложить двуплечевой подвесной ремень (1)
- Длину ремня отрегулировать так, чтобы карабиновый крючок (2) находился приблизительно на ширине ладони под правым бедром
- Балансировка устройства

## Пуск / остановка мотора

### Элементы управления

#### Модификация с ручкой для захвата двумя руками

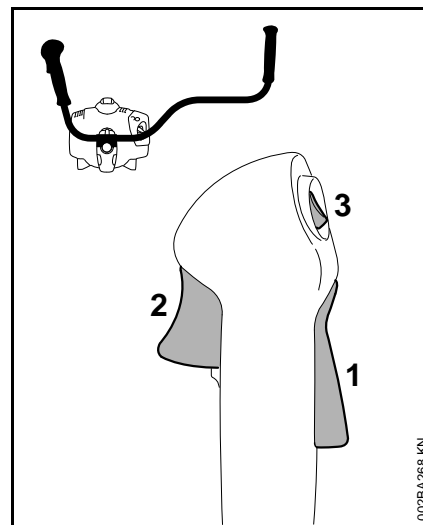

- 1 Стопор рычага управления подачей топлива
- 2 Рычаг управления подачей топлива
- 3 Выключатель остановки – с положениями для **работы** и **0** = остановки

## Модификация с круглой ручкой

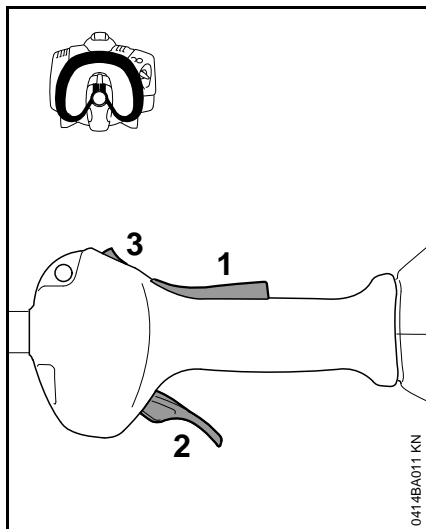

- 1 Стопор рычага управления подачей топлива
- 2 Рычаг управления подачей топлива
- 3 Выключатель остановки – с положениями для **работы** и **0** = остановки

### Функция выключателя остановки и зажигания

Не задействованный выключатель остановки находится в положении **работа**: зажигание включено – мотор готов к пуску и может быть запущен. При нажатии выключателя остановки в положение **0** зажигание выключается. После остановки мотора зажигание автоматически снова включается.

## Запустить мотор

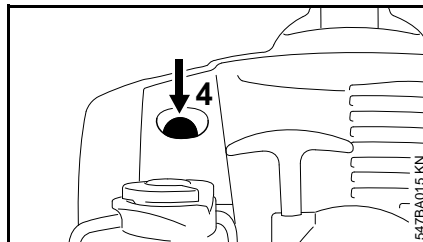

- Сильфон (4) топливного насоса (P) сжать минимум 5 раз – даже если сильфон еще заполнен топливом

### Холодный мотор (запуск в холодном состоянии)

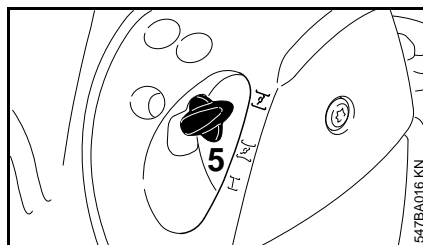

- Нажать рычаг воздушной заслонки (5) и повернуть при этом в позицию  $\lambda$

## Прогретый мотор (запуск в разогретом состоянии)

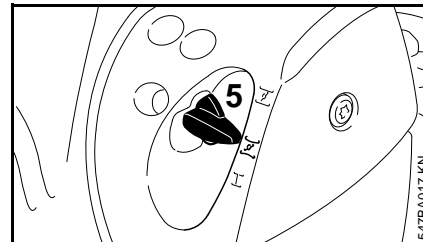

- Нажать рычаг воздушной заслонки (5) и повернуть в позицию  $\lambda$

Данную позицию использовать также в случае, если мотор уже работает, но еще не прогрелся.

## Пуск

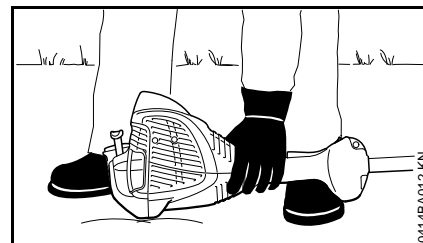

- Устройство положить на землю в устойчивом положении: подпорка на моторе и защита для режущего инструмента образуют подставку. Режущий инструмент не должен касаться ни земли, ни каких-либо предметов
- Занять устойчивое положение.
- Левой рукой устройство прижать **с усилием** к земле – при этом, не дотрагиваться до рычага управления подачей топлива и стопорного рычага



Не ставить ногу на хвостовик и не становиться коленом!

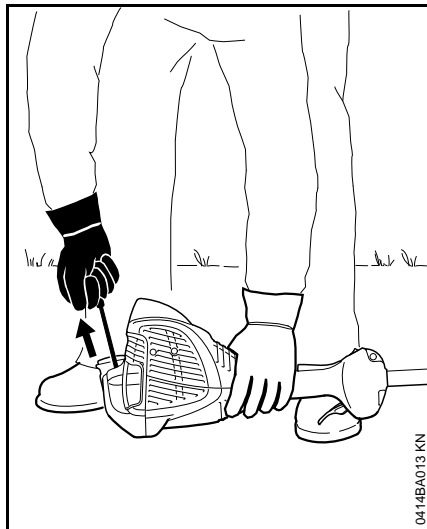

- Правой рукой взять ручку запуска
- Равномерно протянуть ручку запуска



Трос не вытаскивать до конца троса – **опасность разрыва!**

- Пусковую ручку не отпускайте быстро назад, – а отводите медленно, против направления вытягивания, с тем чтобы пусковой тросик мог правильно наматываться.
- Повторить пуск, пока мотор не начнет работать

### Как только мотор начнет работать

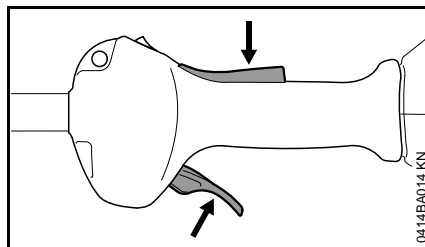

- Нажать стопорный рычаг и дать газ – рычаг воздушной заслонки перескакивает в рабочее положение **I** – после холодного пуска прогреть мотор, изменяя несколько раз нагрузку



При правильно настроенном карбюраторе режущий инструмент не должен вращаться на холостом ходу мотора!

Устройство готово к работе.

### Остановка мотора

- Выключатель остановки нажать в направлении **0** – мотор останавливается – отпустите выключатель остановки – выключатель остановки отпружинивает назад

### Дальнейшие указания при пуске

Мотор в режиме пуска в холодном состоянии **I** либо при ускорении останавливается.

- Рычаг воздушной заслонки установить в положение **II** – пуск повторять до тех пор, пока мотор не начнет работать

Мотор не запускается в позиции пуска в разогретом состоянии **II**

- Рычаг воздушной заслонки установить в положение **I** – пуск повторять до тех пор, пока мотор не начнет работать

Мотор не запускается

- Проверить, правильно ли установлены все элементы системы управления;
- Проверить, есть ли топливо в топливном баке, при необходимости, заправить топливо;
- Проверить плотность посадки контактного наконечника провода зажигания
- Повторить запуск мотора

### Топливный бак был полностью опустошен

- После заправки топливом сильфон топливного насоса (P) сжать минимум 5 раз – также в том случае, если сильфон еще заполнен топливом
- Отрегулировать рычаг воздушной заслонки в зависимости от температуры мотора
- Повторить запуск мотора

## Указания по эксплуатации

### Первый ввод в эксплуатацию

Совершенно новое устройство (прямо с завода) не эксплуатируйте с высокой частотой вращения без нагрузки, вплоть до третьей заправки топливного бака, с тем чтобы во время приработки не возникали какие-либо дополнительные нагрузки. Во время приработки подвижные детали должны притереться друг к другу, – в приводном механизме имеет место повышенное сопротивление трения. Двигатель достигает максимальную мощность после 5 – 15 заправок топливом.

### Во время работы

После продолжительной работы при полной нагрузке двигатель оставьте работать некоторое время на холостом ходу, пока большая часть тепла не будет отведена потоком охлаждающего воздуха, благодаря чему снижается нагрузка на детали привода (система зажигания, карбюратор) вследствие застоя тепла.

### После работы

При кратковременной остановке: двигатель оставьте охладиться. Устройство с заполненным топливным баком храните до следующего применения в сухом

месте, вдали от источников воспламенения. При длительном перерыве в работе, – см. раздел "Хранение устройства".

## Очистка воздушного фильтра

Если мощность мотора заметно понижается:

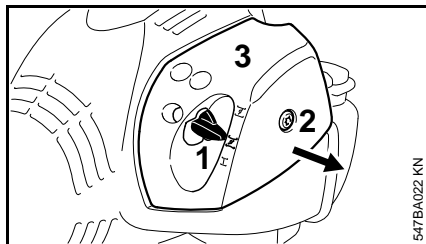

- Рычаг воздушной заслонки (1) установите на  $\overline{\Sigma}$
- Винт (2) в крышке фильтра (3) поверните против часовой стрелки, пока крышка не будет сидеть свободно.
- Крышку фильтра (3) стяните через рычаг воздушной заслонки и снимите.
- Окружение фильтра очистите от грубой грязи.

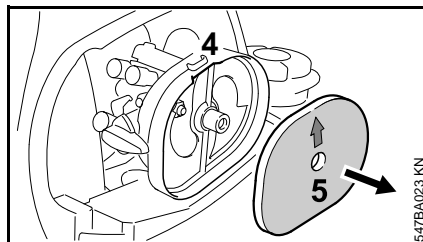

- Захватите корпус фильтра за выемку (4) и вытяните фетровую фильтрующую вставку (5).
- Фетровую фильтрующую (5) замените. – В качестве первой помощи фетровую вставку вытряхните или продуйте, – но не промывайте.



Дефектные детали замените.

- Фетровая фильтрующая вставка (5) вставляется в корпус фильтра с геометрическим замыканием. – Стрелка указывает в сторону выемки.
- Рычаг воздушной заслонки (1) установите на  $\overline{\Sigma}$ .
- Насадите крышку фильтра (3), – при этом, не перекосите винт (2). – Винт завинтите.

## Настройка карбюратора

Карбюратор поставляется заводом со стандартной регулировкой.

Данная регулировка установлена таким образом, что при всех условиях эксплуатации мотору подводится оптимальная топливовоздушная смесь.

У данного типа карбюратора поднастройка с помощью главного регулировочного болта возможна лишь в узких пределах.

### Стандартная регулировка

- Остановка мотора
- Монтировать режущий инструмент – рекомендация: использовать косильную головку
- Проверить воздушный фильтр – при необходимости, заменить сменный фильтрующий элемент
- Проверить искрозащитную решетку (имеется в зависимости от страны назначения) – см. "Проверка и техобслуживание квалифицированным торговцем специализированного профиля"

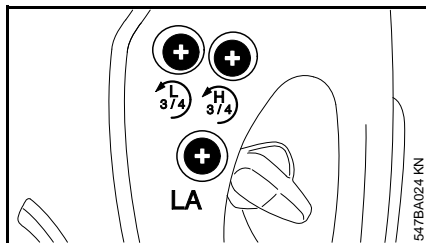

- Главный регулировочный болт (H) повернуть против часовой стрелки до упора – возможно макс. 3/4 оборота
- Регулировочный болт холостого хода (L) повернуть против часовой стрелки до упора – возможно макс. 3/4 оборота
- Запустить устройство и, при необходимости, мотор оставить прогреться
- С помощью упорного болта холостого хода (LA) отрегулировать холостой ход так, чтобы рабочий инструмент больше не двигался.

### Настройка при работе в горах или на уровне моря

Если при работе в горах или на уровне моря мощность мотора оказывается недостаточной, то может возникнуть необходимость в небольшой корректировке:

- Мотор должен прогреться

### При работе в горах

- Главный регулировочный болт (H) повернуть по часовой стрелке (обедненная горячая смесь) – максимум до упора

### При работе на уровне моря

- Главный регулировочный болт (H) повернуть против часовой стрелки (обогащённая горячая смесь) – максимум до упора

### Настройка холостого хода

- Мотор должен прогреться

### Мотор на холостом ходу стоит

- Упорный болт холостого хода (LA) медленно повернуть по часовой стрелке, пока мотор не будет работать равномерно – режущий инструмент не должен двигаться

### Режущий инструмент движется на холостом ходу

- Упорный болт холостого хода (LA) повернуть против часовой стрелки, пока рабочий инструмент не остановится, затем повернуть на 1 оборот в том же направлении.



Если рабочий инструмент после настройки не останавливается на холостом ходу, устройство отдать в ремонт квалифицированному торговцу специализированного профиля.

**Кол-во оборотов в режиме холостого хода нерегулярное, мотор, несмотря на корректировку регулировки упорного болта холостого хода (LA)-, выключается, плохое ускорение**

Настройка на сильно обедненную горячую смесь.

- Регулировочный болт холостого хода (L) повернуть против часовой стрелки, пока мотор не будет работать равномерно – макс. до упора.

**Частота вращения на холостом ходу неравномерная, падающая частота вращения при качании**

Настройка на сильно обогащенную горячую смесь.

- Регулировочный болт холостого хода (L) повернуть по часовой стрелке (шагами 2/16 оборота / 45°), пока мотор не будет работать равномерно и с хорошим ускорением

После каждой корректировки регулировочного болта холостого хода (L) в большинстве случаев требуется также изменить настройку упорного болта холостого хода (LA).

## Свеча зажигания

- При недостаточной мощности двигателя, при плохом запуске или перебоях на холостом ходу в первую очередь следует проверить свечу зажигания.
- Замените свечу зажигания после приблизительно 100 часов работы – при сильно обгоревших электродах уже раньше – применяйте только допущенные фирмой STIHL свечи зажигания с защитой от помех – см. "Технические данные".

### Демонтаж свечи зажигания

- Остановка мотора

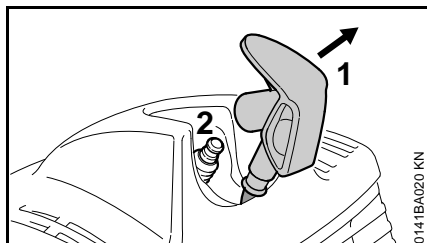

- Вытянуть штекер свечи зажигания (1)
- Выкрутить свечу зажигания (2)

### Контроль свечи зажигания

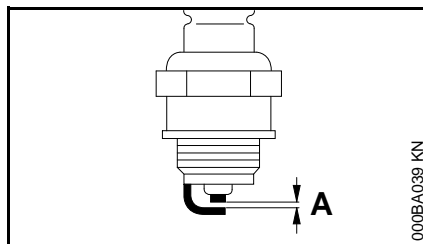

- Очистите загрязненную свечу зажигания
- Проверить расстояние между электродами (A), если необходимо, то отрегулировать, величину расстояния – см. раздел "Технические данные"
- Устраните причины загрязнения свечи зажигания.

Возможные причины загрязнения:

- избыток моторного масла в топливе,
- загрязненный воздушный фильтр,
- неблагоприятные условия эксплуатации.

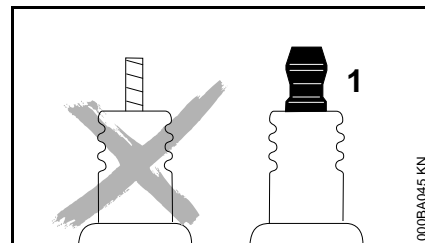

У свечи зажигания с отдельной подсоединительной гайкой (1) обязательно подсоединительную гайку прикрутить на резьбу и **плотно** затянуть – из-за образования искры **опасность пожара!**

### Монтаж свечи зажигания

- Ввинтить свечу зажигания и надавить прочно штекер свечи

## Работа мотора

Если несмотря на почищенный воздушный фильтр и правильную регулировку карбюратора работа мотора не удовлетворительная, причина может быть также в глушителе.

Глушитель отдать на проверку относительно наличия загрязнения (закоксованности) специализированному дилеру!

Фирма STIHL рекомендует поручить проведение работ по техобслуживанию и ремонту только специализированному дилеру фирмы STIHL.

## Устройство запуска

Для повышения срока службы троса запуска необходимо соблюдать следующие указания:

- Трос вытягивать только в предписанном направлении вытягивания.
- Следите за тем, чтобы трос не истирался о кромки направляющей.
- Трос не вытаскивать дальше, чем описано в инструкции
- Трос запуска отвести назад против направления вытягивания, без ускорения троса – см. "Пуск / остановка мотора".

Поврежденный трос запуска своевременно заменить у специализированного дилера. Фирма STIHL рекомендует поручить проведение работ по техобслуживанию и ремонту только специализированному дилеру фирмы STIHL.

## Хранение устройства

При перерывах в работе более 3 месяцев

- Топливный бак опустошить на хорошо проветриваемом месте и очистить
- Топливо удалить согласно предписаниям и без ущерба окружающей среде
- Полностью опустошить карбюратор, в противном случае может произойти склеивание мембран в карбюраторе!
- Снять режущий инструмент, очистить и проверить
- Тщательно очистить устройство, особенно ребра цилиндра и воздушный фильтр!
- Устройство хранить в сухом и надежном месте – защитить от неправомерного пользования (например, детьми).

## Заточка металлического режущего инструмента

- Режущий инструмент при незначительном износе затачивать напильником "специальные принадлежности" – при сильном износе и зазубринах режущий инструмент затачивать устройством для заточки или поручить заточку специализированному дилеру – STIHL рекомендует специализированного дилера STIHL.
- Затачивать часто, но снимать мало: для простого дополнительного затачивания обычно достаточно два или три опилоочных движения.

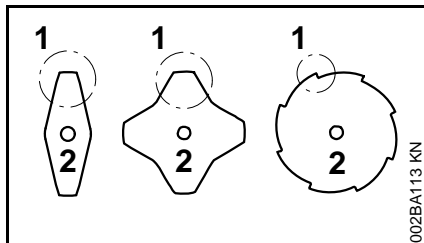

- Лопasti ножа (1) затачивать равномерно – не изменять форму тела полотна (2)

Дальнейшие указания по заточке находятся на упаковке режущего инструмента.

## Балансировка

- Дополнительная заточка допускается приблизительно 5 раз, после этого

проконтролировать дисбаланс с помощью балансировочного устройства "специальные принадлежности" или поручите контроль специализированному дилеру STIHL – STIHL рекомендует специализированного дилера STIHL.

## Проверку и техобслуживание поручить специализированному дилеру

### Искрозащитная решетка в глушителе

Искрозащитная решетка имеется в глушителе только в зависимости от страны назначения.

- При понижении мощности двигателя контролируйте искрозащитную решетку в глушителе.

Компания STIHL рекомендует поручить проведение работ по техобслуживанию и ремонту только специализированному дилеру STIHL.

## Указания по техобслуживанию и техническому уходу

Данные относятся к нормальным условиям эксплуатации. При затрудненных условиях (сильное скопление пыли и т.п.) и более длительной ежедневной работе указанные интервалы следует соответственно сократить.		Перед началом работы	По окончании работы или ежедневно	После каждой заправки бака	Ежедневно	Ежемесячно	Раз в год	При неисправности	При повреждении	При необходимости
Устройство в сборе	Визуальный контроль (состояние, герметичность)	X		X						
	Очистка		X							
Рукоятка управления	Проверка работы	X		X						
Воздушный фильтр	Очистка							X		X
	Замена								X	
Всасывающая головка в топливном баке	Контроль							X		
	Замена						X		X	X
Топливный бак	Очистка							X		X
Карбюратор	Проверка режима холостого хода, режущий инструмент не должен вращаться	X		X						
	Настройка холостого хода									X
Свеча зажигания	Регулировка зазора между электродами							X		
	Замена каждые 100 моточасов									
Отверстие для всасывания охлаждающего воздуха	Визуальный контроль		X							
	Очистка									X
Искрозащитная решетка <sup>2)</sup> в глушителе	Контроль профессиональным торговцем специализированного профиля <sup>1)</sup>							X		
	Чистку либо замену поручить профессиональному торговцу специализированного профиля <sup>1)</sup>								X	X
Доступные болты и гайки (кроме регулировочных болтов)	Подтягивание									X

Данные относятся к нормальным условиям эксплуатации. При затрудненных условиях (сильное скопление пыли и т.п.) и более длительной ежедневной работе указанные интервалы следует соответственно сократить.		Перед началом работы	По окончании работы или ежедневно	После каждой заправки бака	Еженедельно	Ежемесячно	Раз в год	При неисправности	При повреждении	При необходимости
Режущий инструмент	Визуальный контроль	X		X						
	Замена								X	
	Контроль прочности посадки	X		X						
Металлический режущий инструмент	Заточка	X								X
Наклейки с предупреждающими надписями	Замена								X	

1) STIHL рекомендует специализированного дилера STIHL.

2) В наличии только в зависимости от страны назначения

## Минимизация износа, а также избежание повреждений

Соблюдение заданных величин, указанных в данной инструкции по эксплуатации, поможет избежать преждевременный износ и повреждение устройства.

Эксплуатация, техническое обслуживание и хранение устройства должны осуществляться так тщательно, как это описано в данной инструкции по эксплуатации.

За все повреждения, которые были вызваны несоблюдением указаний относительно техники безопасности, работы и технического обслуживания, ответственность несёт сам пользователь. Это особенно актуально для таких случаев:

- Внесение изменений в продукте, которые не разрешены фирмой STIHL,
- Применение инструментов либо принадлежностей, которые не допускаются к использованию с данным устройством, не подходят либо имеют низкое качество,
- Пользование устройством не по назначению,
- Устройство было использовано для спортивных мероприятий и соревнований,
- Повреждение вследствие эксплуатации устройства с дефектными комплектующими.

## Работы по техническому обслуживанию

Все работы, перечисленные в разделе "Указания по техническому обслуживанию и уходу" должны проводиться регулярно. В случае если данные работы по техническому обслуживанию не могут быть выполнены самим пользователем, необходимо обратиться к специализированному дилеру.

Фирма STIHL рекомендует поручить проведение работ по техобслуживанию и ремонту только специализированному дилеру фирмы STIHL. Специализированные дилеры фирмы STIHL посещают регулярно курсы по повышению квалификации и в их распоряжении предоставляется техническая информация.

Если данные работы не проводятся либо выполняются не надлежащим образом, то могут возникнуть повреждения, за которые отвечает сам пользователь. К ним относятся, среди прочего:

- Повреждение приводного механизма вследствие несвоевременного или недостаточного обслуживания (например, воздушный и топливный фильтры),

неправильная настройка карбюратора или недостаточная очистка системы охлаждающего воздуха (всасывающие шлицы, ребра цилиндра),

- Коррозия и другие повреждения как следствие неправильного хранения
- Повреждения устройства вследствие применения запасных частей низкого качества

## Быстроизнашивающиеся детали

Некоторые детали мотоустройства, даже при применении их по назначению, подвержены нормальному износу и должны своевременно заменяться, в зависимости от вида и продолжительности их использования. К ним относятся, среди прочего:

- Режущий инструмент (все виды),
- Крепежные детали для режущего инструмента (рабочие диски, гайки и т.д.),
- Защитные приспособления для режущего инструмента,
- Муфта,
- Фильтры (воздушный, топливный),
- Устройство запуска,
- Свеча зажигания,

## Важные комплектующие

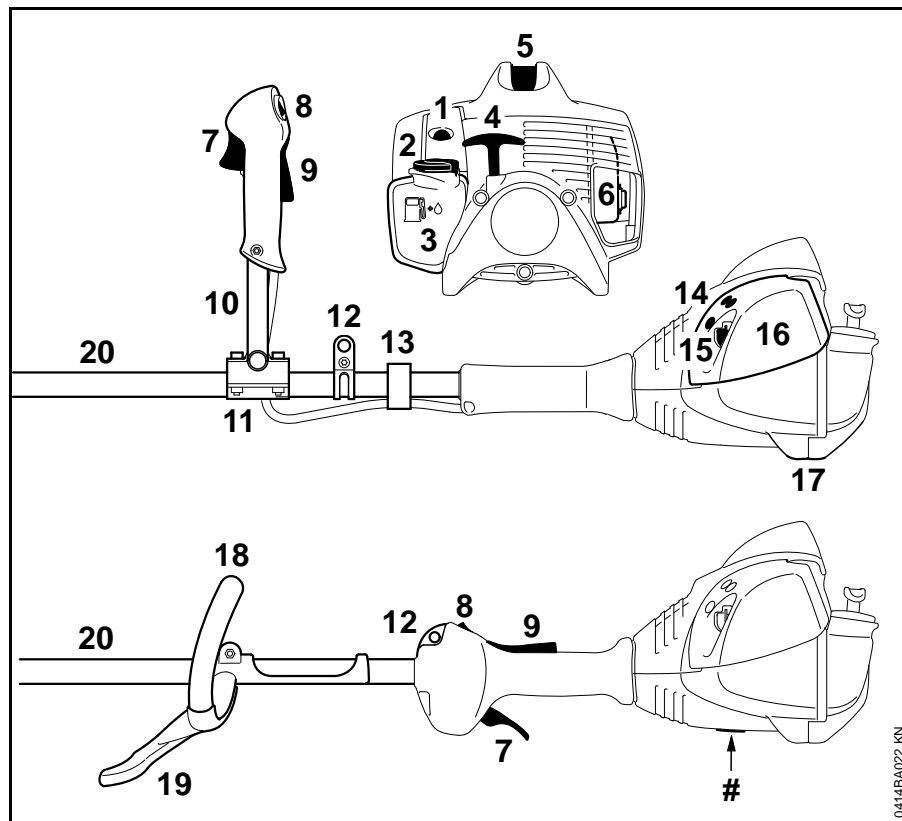

- 1 Топливный насос
- 2 Замок бака
- 3 Бак
- 4 Ручка запуска
- 5 Штекер свечи зажигания
- 6 Глушитель (с искрозащитной решеткой, в зависимости от страны назначения)
- 7 Рычаг управления подачей топлива
- 8 Выключатель остановки
- 9 Стопор рычага управления подачей топлива
- 10 Двухручная рукоятка
- 11 Подпорка ручки
- 12 Опорная петля
- 13 Держатель троса управления дроссельной заслонкой
- 14 Регулировочные болты карбюратора
- 15 Рычаг воздушной заслонки
- 16 Крышка воздушного фильтра
- 17 Опора устройства
- 18 Круговая рукоятка
- 19 Хомутик (ограничитель шага, в наличии в зависимости от страны)
- 20 Хвостовик
- # Заводской номер

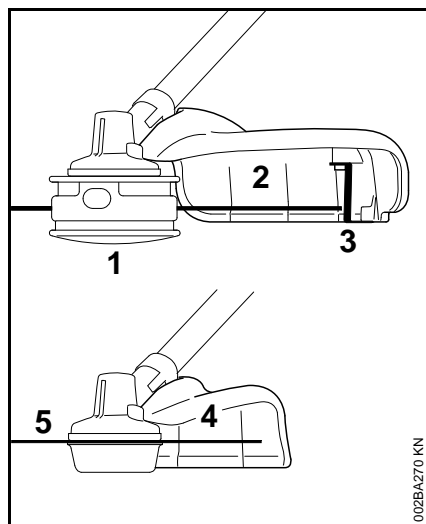

- 1 Косильная головка
- 2 Защита для косильных головок
- 3 Нож
- 4 Защита для режущих полотен для травы
- 5 Режущее полотно для травы

## Технические данные

### Мотор

Одноцилиндровый двухтактный мотор

Рабочий объем: 27,2 см<sup>3</sup>

Внутренний диаметр цилиндра: 34 мм

Ход поршня: 30 мм

Мощность согласно ISO 8893: 0,9 кВт (1,2 л.с.) при 8500 1/мин

Число оборотов мотора на холостом ходу: 2800 1/мин

Частота вращения мотора, ограничиваемая регулятором (номинальная величина): 10000 1/мин

Макс. частота вращения выходного вала (крепление режущего инструмента): 8100 1/мин

### Система зажигания

Магнето с электронным управлением

Свеча зажигания (с защитой от помех): NGK CMR 6 H

Зазор между электродами: 0,5 мм

### Топливная система

Работающий независимо от положения мембранный карбюратор со встроенным топливным насосом

Объем топливного бака: 0,34 л

### Вес

Не заправленный топливом, без режущего инструмента и защиты

FS 70 C: 5,4 кг

FS 70 RC: 4,8 кг

### Значения уровня звука и вибраций

При определении уровня звука и вибраций данные режимов работы на холостом ходу и номинальной максимальной частоты вращения учитываются в одинаковой степени.

Дальнейшие данные, необходимые для соблюдения предписаний работодателей относительно уровня вибраций 2002/44EG, см. [www.stihl.com/vib](http://www.stihl.com/vib)

### Уровень звукового давления $L_{req}$ согласно ISO 22868

#### FS 70 C

с косильной головкой: 93 дБ(А)

с металлическим инструментом: 94 дБ(А)

#### FS 70 RC

с косильной головкой: 93 дБ(А)

с металлическим инструментом: 95 дБ(А)

**Уровень звуковой мощности  $L_{\text{век}}$  согласно ISO 22868**

**FS 70 C**

с косильной головкой: 104 дБ(A)

с металлическим инструментом: 103 дБ(A)

**FS 70 RC**

с косильной головкой: 103 дБ(A)

с металлическим инструментом: 103 дБ(A)

**Величина вибраций  $a_{\text{Hv,eq}}$  согласно ISO 22867**

**FS 70 C**

	Рукоятка левая	Рукоятка правая
--	-------------------	--------------------

с косильной головкой:	5,5 м/с <sup>2</sup>	5,5 м/с <sup>2</sup>
-----------------------	----------------------	----------------------

с металлическим инструментом:	5,5 м/с <sup>2</sup>	5,5 м/с <sup>2</sup>
-------------------------------	----------------------	----------------------

**FS 70 RC**

	Рукоятка левая	Рукоятка правая
--	-------------------	--------------------

с косильной головкой:	7,6 м/с <sup>2</sup>	5,2 м/с <sup>2</sup>
-----------------------	----------------------	----------------------

с металлическим инструментом:	6,0 м/с <sup>2</sup>	6,6 м/с <sup>2</sup>
-------------------------------	----------------------	----------------------

Для уровня звукового давления и уровня звуковой мощности величина K- составляет согласно RL 2006/42/EG = 2,5 дБ(A); для уровня вибраций величина K- составляет согласно RL 2006/42/EG = 2,0 м/с<sup>2</sup>.

**Специальные принадлежности**

**Режущие инструменты**

**Косильные головки**

- 1 Косильная головка STIHL SuperCut 20-2
- 2 Косильная головка STIHL AutoCut C 25-2
- 3 Косильная головка STIHL AutoCut 25-2
- 4 Косильная головка STIHL TrimCut 31-2
- 5 Косильная головка STIHL FixCut 25-2
- 6 Косильная головка STIHL PolyCut 20-3

**Металлические режущие инструменты**

- 7 Режущее полотно для травы 230-2
- 8 Режущее полотно для травы 230-4
- 9 Режущее полотно для травы 230-8



Режущие инструменты должны применяться только в соответствии с указаниями в главе "Допущенные комбинации режущего инструмента, защитного приспособления, рукоятки и подвесного ремня".

**Специальные принадлежности для режущих инструментов**

- Косильные жгуты для косильных головок, для позиций от 1 до 6
- Каркас катушки с косильными струнами, для позиций от 1 до 3, 4
- Пластиковые ножи, набор из 12 штук, для позиции 6
- Защита для транспортировки, для позиций от 7 до 9

**Вспомогательные средства для заточки для металлических режущих инструментов**

- Плоские напилки, для позиций от 7 до 9
- STIHL устройство для балансировки, для позиций от 7 до 9

**Крепёжные детали для металлических режущих инструментов**

- Зажимной диск
- Нажимная шайба
- Подвижный диск
- Гайка

**Другие специальные принадлежности**

- Защитные очки
- хомутиком (ограничитель шага)
- Подвесной ремень
- Двуплечевой ремень
- Комбинированный ключ

- Стержень
- Угловая отвертка
- Отвёртка для карбюратора

Актуальную информацию по этим и другим специальным принадлежностям можно получить у специализированного дилера STIHL.

## Указания по ремонту

Пользователи данного устройства могут осуществлять только те работы по техническому обслуживанию и уходу, которые описаны в данной инструкции по эксплуатации. Остальные виды ремонтных работ могут осуществлять только специализированные дилеры.

Фирма STIHL рекомендует поручить проведение работ по техобслуживанию и ремонту только специализированному дилеру фирмы STIHL. Специализированные дилеры фирмы STIHL посещают регулярно курсы по повышению квалификации и в их распоряжении предоставляется техническая информация.

При ремонте монтировать только те комплектующие, которые допущены компанией STIHL для данного моторизированного устройства либо технически равноценные комплектующие. Применяйте только высококачественные запасные части. Иначе существует опасность возникновения несчастных случаев или повреждения устройства.

Фирма STIHL рекомендует использовать оригинальные запасные части фирмы STIHL.

Оригинальные запасные части фирмы STIHL можно узнать по номеру комплектующей STIHL, по надписи **STIHL** и при необходимости по обозначению комплектующей STIHL  (на маленьких комплектующих может быть только одно обозначение).

## Декларация о соответствии стандартам ЕС

ANDREAS STIHL AG & Co. KG  
Badstr. 115  
D-71336 Waiblingen

подтверждает, что

Конструкция:	Мотокоса
Фабричная марка:	STIHL
Тип:	FS 70 C FS 70 C-E FS 70 RC FS 70 RC-E

Серийный номер:	4144
Рабочий объём	27,2 см <sup>3</sup>

Устройство соответствует требованиям по выполнению директив 2006/42/EG, 2004/108/EG и 2000/14/EG, также устройство было разработано и изготовлено в соответствии со следующими нормами:

EN ISO 11806, EN 55012,  
EN 61000-6-1

Установление измеренного и гарантированного уровня звуковой мощности производилось согласно директиве 2000/14/EG, приложение V, с использованием стандарта ISO 10884.

### Измеренный уровень звуковой мощности

106 дБ (A)

### Гарантированный уровень звуковой мощности

108 дБ (A)

Хранение технической документации:

*русский*

ANDREAS STIHL AG & Co. KG  
Produktzulassung

Год выпуска и серийный номер  
указаны на устройстве.

Waiblingen, 24.08.2010

ANDREAS STIHL AG & Co. KG

Ваш



Elsner

Менеджмент продуктовых групп

## Сертификат качества



Вся продукция производства  
компании STIHL отвечает самым  
высоким требованиям по качеству.

С помощью сертификации  
независимой организацией компания  
STIHL получила подтверждение, что  
все продукты компании, что касается  
разработок продукции, закупок  
материалов, производства, монтажа,  
документации и клиентской службы  
соответствуют строгим требованиям  
международной нормы ISO 9001 для  
системы управления качеством.



0458-570-1821-C

russisch



[www.stihl.com](http://www.stihl.com)



0458-570-1821-C